

Wave Commu Control

Per telecomando a filo abilitato Bluetooth®

Applicazione per iOS e Android

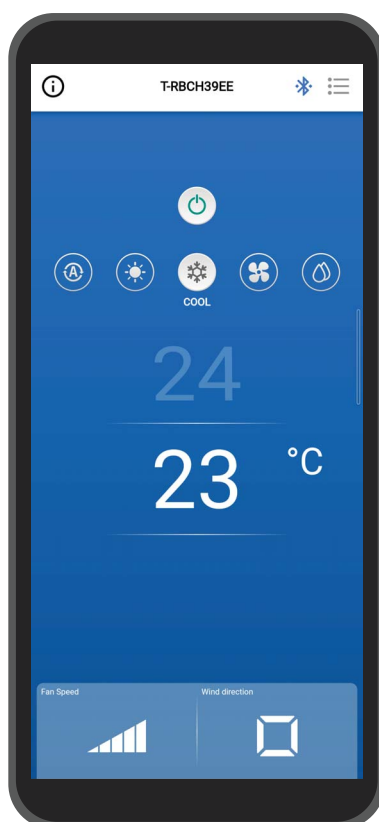

Indice

1	Precauzioni relative al funzionamento	4
	Informazioni sull'applicazione.....	4
	Contratto di licenza.....	4
2	Prima dell'uso	8
	Modelli compatibili	8
	Installazione dell'applicazione.....	8
	Accoppiamento con il telecomando	11
	Accoppiamento	11
	Disconnessione dell'accoppiamento.....	13
	Eseguire di nuovo l'accoppiamento	14
3	Descrizione generale	15
	Configurazione	15
	Esempio di configurazione del sistema	15
	Avvio dell'applicazione	16
	Avvio di Wave Commu Control	16
	Schermate più importanti.....	17
	Schermata principale	17
	Avvio del funzionamento	20
	Arresto del funzionamento	20
	Modifica della modalità di funzionamento	21
	Quando il controllo centrale viene eseguito	21
	Operazione di autopulizia	22
	Modifica della temperatura impostata	23
	Quando il punto Doppia impostazione è abilitato	23
	Modifica della velocità della ventola	24
	Modifica della direzione aria.....	25
	Direzione su/giù (deflettore orizzontale)	25
	Impostazione contemporanea delle direzioni aria del tipo a cassetto con uscita aria a 4 vie	27
	Impostazione della direzione aria per ciascuna uscita del tipo a cassetto con uscita aria a 4 vie	29
	Direzione sinistra/destra (Alette verticali)	31
4	Schermata di impostazione ed elenco dei menu	32
	Schermata di impostazione	32
	Elenco menu	34
	Risparmio energetico	36
	Funzionam. risp. energetico.....	36
	Acceso/Spento	37

Perc. risp. energet.	37
Tempo di risp. energetico	39
Progr. risparmio energetico.	40
Ritorno	43
Acceso/Spento	43
Ora ritorno	44
Temp.(Condiz.)	45
Temp.(Riscald.)	46
Imposta limite campo temp.	47
Risparmio energia	49
Impostazione aletta.	50
Aletta singola	50
Impostazione della direzione aria per ciascuna uscita	50
Impostazione simultanea delle direzioni aria.	52
Blocco aletta	53
Tipo oscillaz.	55
Impostazione timer	57
Timer ON.	57
Timer OFF.	59
Timer promemoria spegnimento	61
Menu VN.	63
Operazione di ventilazione	63
Spegnimento Vent. per 24h	64
Altra operazione	65
Raffrescamento leggero	65
Protezione dal gelo	65
Purificatore d'aria	66
Filtro.	67
Reimpost. indicatore filtro	67
Controllo delle ore residue fino a pulizia filtro	67
Reimpostazione delle ore residue fino a pulizia filtro.	68
Griglia Auto	69
Energia consumata.	71
Impostazione dell'amministratore.	73
Programmazione timer	73
Inserimento della password	74
Acceso/Spento	74
Impostazione condizioni	75
ogni giorno	76
settimana	80
Impostazione vacanze	83

Funzionamento notturno	84
Inserimento della password	84
Acceso/Spento	84
Livello di rumore.....	85
Ora inizio / Ora fine.....	85
Cronologia allarmi	86
Cronologia avvisi.....	87
Menu Service.....	88
Sincronizzazione orologio	88
Registra info assistenza	89
Informazioni assistenza	90
Contratto di licenza.....	90
Informativa sulla privacy	91
Impostazione dell'applicazione	92
Nome del comando	92
Imposta temp. unità.....	93
Lingua	93
Licenza OSS	94
Inchiesta	95
Versione.....	95
5 Appendice	96
Risoluzione dei problemi	96

1 Precauzioni relative al funzionamento

Informazioni sull'applicazione

- Wave Commu Control è un'app per smartphone con sistema operativo iOS e Android.
- È possibile utilizzarla per configurare l'azionamento, la funzione, il timer e altre impostazioni per i condizionatori d'aria applicabili.
- Per utilizzare Wave Commu Control è necessario uno smartphone con funzione Bluetooth.

Contratto di licenza

CONTRATTO DI LICENZA CON L'UTENTE FINALE

SCARICANDO, INSTALLANDO O UTILIZZANDO IL SOFTWARE IN QUALSIASI MODO, L'UTENTE ACCETTA DI ESSERE VINCOLATO DAL PRESENTE CONTRATTO DI LICENZA CON L'UTENTE FINALE (IL PRESENTE "CONTRATTO"). QUALORA L'UTENTE NON ACCETTASSE TALE VINCOLO, NON DOVRÀ INSTALLARE, COPIARE O UTILIZZARE IL SOFTWARE; DOVRÀ ELIMINARE O DISTRUGGERE QUALSIASI COPIA IN SUO POSSESSO O SOTTO IL PROPRIO CONTROLLO. Il presente Contratto è stipulato tra l'utente ("utente" o "suo") E Toshiba Carrier Corporation ("LICENZIANTE") relativamente al *Controllo della comunicazione a onde radio per Bluetooth® – Telecomando cablato abilitato* che accompagna il presente Contratto, inclusi tutti i supporti associati, la documentazione cartacea o elettronica (collettivamente, il "SOFTWARE").

UTILIZZANDO IL PRESENTE SOFTWARE GRAZIE ALL'AUTORIZZAZIONE DELL'AZIENDA PER CUI OPERA, L'UTENTE DICHIARA DI AVERE L'AUTORITÀ NECESSARIA A VINCOLARE TALE AZIENDA AL PRESENTE CONTRATTO. QUALORA L'UTENTE NON FOSSE IN POSSESSO DI TALE AUTORITÀ O QUALORA L'AZIENDA NON ACCETTASSE IL PRESENTE CONTRATTO, NON SARÀ POSSIBILE INSTALLARE, COPIARE O UTILIZZARE IL SOFTWARE; INOLTRE, L'UTENTE DOVRÀ ELIMINARE O DISTRUGGERE QUALSIASI COPIA IN SUO POSSESSO O SOTTO IL PROPRIO CONTROLLO.

IL LICENZIANTE POTRÀ AGGIORNARE I TERMINI DEL PRESENTE CONTRATTO PERIODICAMENTE E IN QUALSIASI MOMENTO. CONTINUANDO AD ACCEDERE A E/O A UTILIZZARE IL SOFTWARE DOPO AVER RICEVUTO I TERMINI AGGIORNATI, L'UTENTE E L'AZIENDA CONFERMANO DI AVER ACCETTATO DETTI TERMINI AGGIORNATI.

- 1. Concessioni della licenza.** Per tutta la durata del presente Contratto e nel pieno rispetto dei termini e delle condizioni del Contratto, il Licenziante concede all'utente una licenza personale, non esclusiva, non cedibile, non trasferibile e revocabile riguardante l'installazione e l'utilizzo del Software che consentirà all'utente di interagire con i prodotti del LICENZIANTE.
- 2. Limitazioni della licenza.** La licenza concessa nella Sezione 1 è soggetta al rispetto delle seguenti limitazioni:
 - 2.1 Ingegneria inversa.** L'utente non può decompilare, decifrare, disassemblare, effettuare operazioni di ingegneria inversa o tentare in altro modo di accedere al codice sorgente del SOFTWARE. Inoltre, non può eludere eventuali limitazioni tecniche del SOFTWARE volte a limitare o moderare l'accesso a o l'utilizzo del SOFTWARE o di qualsiasi contenuto, file o altro elemento, salvo laddove diversamente consentito dalla legge applicabile, indipendentemente da dette limitazioni.
 - 2.2 Divieto di distribuzione, noleggio o trasferimento.** L'utente non può distribuire, pubblicare, noleggiare, affittare, prestare, trasferire, concedere in licenza, divulgare o fornire in altro modo il SOFTWARE a terzi.
 - 2.3 Divieto di modifica o di creazione di opere derivate.** L'utente non può modificare o creare opere derivate del SOFTWARE, nella sua interezza o in parte.
 - 2.4 Avvisi.** L'utente non può rimuovere alcun avviso o etichetta di proprietà o diritto d'autore dal SOFTWARE o da qualsiasi sua copia.
 - 2.5 Utilizzi non consentiti.** Senza limitare quanto sopra indicato, non è possibile utilizzare il SOFTWARE in alcun modo che non sia espressamente consentito dal presente CONTRATTO.
 - 2.6 Divieto di rivendita.** Il SOFTWARE non può essere venduto o trasferito in altro modo in cambio di un compenso.

3. **Riserva di diritti e proprietà.** Il LICENZIANTE, la sua capogruppo o le sue affiliate detengono tutti i diritti, titoli e interessi relativi al SOFTWARE, inclusi i diritti di proprietà intellettuale, e si riservano tutti i diritti relativi a tale SOFTWARE. Il SOFTWARE è protetto dal diritto d'autore e da altre leggi e trattati in materia di proprietà intellettuale.
4. **Aggiornamenti.** Il presente CONTRATTO si applica agli aggiornamenti del SOFTWARE, nonché a qualsiasi servizio accessibile tramite il SOFTWARE (se del caso) che il LICENZIANTE potrà, a sua esclusiva discrezione, fornire a o mettere a disposizione dell'utente ("AGGIORNAMENTO"). Qualora il LICENZIANTE fornisca termini aggiuntivi insieme a un AGGIORNAMENTO, tali termini si applicheranno all'AGGIORNAMENTO. Nel momento in cui il LICENZIANTE fornisce un AGGIORNAMENTO, l'utente deve iniziare a utilizzare la versione aggiornata e smettere di utilizzare le versioni precedenti. Il LICENZIANTE si riserva il diritto di aggiornare o interrompere la fornitura di qualsiasi prodotto o servizio messo a disposizione dell'utente tramite l'utilizzo del SOFTWARE.
5. **Informativa sulla privacy.** Il SOFTWARE fornito ai sensi del presente CONTRATTO può prevedere la raccolta, l'elaborazione e l'invio di informazioni di identificazione personale, al fine di garantirne il corretto funzionamento. Qualora l'utente fornisca informazioni di identificazione personale al LICENZIANTE, dovrà garantirsi di avere il diritto legale di compiere tale azione. Il LICENZIANTE, la sua capogruppo, le affiliate e/o i fornitori utilizzeranno, elaboreranno e trasferiranno informazioni di identificazione personale e altri dati in conformità con le leggi applicabili in materia di protezione dei dati e con l'Informativa sulla privacy. Il LICENZIANTE, la sua capogruppo, le consociate e i fornitori conserveranno le informazioni di identificazione personale, nonché altri dati, per tutta la durata del presente CONTRATTO. Sarà inoltre possibile conservare tali dati e informazioni oltre il periodo sopra indicato al fine di tutelare il LICENZIANTE, la capogruppo, le affiliate e/o i diritti legali dei fornitori o secondo quanto previsto o consentito dalla legge e/o dagli obblighi di revisione.
6. **Risoluzione.** Il presente CONTRATTO si risolverà automaticamente in caso di violazione da parte dell'utente di uno qualsiasi dei termini e delle condizioni del presente CONTRATTO. Sarà inoltre possibile procedere alla risoluzione in altro modo, previo avviso di risoluzione da parte del LICENZIANTE. In caso di risoluzione, l'utente dovrà distruggere immediatamente tutte le copie del SOFTWARE. Inoltre, sopravvivranno le Sezioni 2, 3 e da 5 a 11 del presente CONTRATTO.
7. **ESCLUSIONE DELLE GARANZIE. NELLA MISURA MASSIMA CONSENTITA DALLA LEGGE APPLICABILE IL SOFTWARE VIENE FORNITO COSÌ COM'È, CON TUTTI I SUOI DIFETTI E SENZA GARANZIE DI ALCUN TIPO. IL LICENZIANTE E LA CAPOGRUPPO, LE AFFILIATE E I FORNITORI DECLINANO QUALSIVOGLIA GARANZIA E CONDIZIONE, SIANO ESSE ESPLICITE, IMPLICITE O STATUTARIE, INCLUSE EVENTUALI GARANZIE IMPLICITE, OBBLIGHI O CONDIZIONI DI COMMERCIALIZZABILITÀ O IDONEITÀ PER UNO SCOPO PARTICOLARE. INOLTRE, IN RELAZIONE AL SOFTWARE, NON VI È ALCUNA GARANZIA O CONDIZIONE DI TITOLO, PACIFICO GODIMENTO, PACIFICO POSSESSO, CORRISPONDENZA ALLA DESCRIZIONE O NON VIOLAZIONE, ASSENZA DI VIRUS O BUG, PRECISIONE O COMPLETEZZA DELLE RISPOSTE O DEI RISULTATI. IL LICENZIANTE E LA CAPOGRUPPO, LE AFFILIATE E I FORNITORI NON GARANTISCONO IL FUNZIONAMENTO ININTERROTTO O PRIVO DI ERRORI DEL SOFTWARE, NÉ GARANTISCONO LA CORREZIONE DI EVENTUALI DIFETTI. L'INTERO RISCHIO DERIVANTE DALL'UTILIZZO DEL SOFTWARE RIMANE A CARICO DELL'UTENTE.**
8. **ESCLUSIONI DI DETERMINATI DANNI; LIMITAZIONI DI RESPONSABILITÀ. IL LICENZIANTE, LA CAPOGRUPPO, LE AFFILIATE O I SUOI FORNITORI NON SARANNO, IN NESSUN CASO, RESPONSABILI PER EVENTUALI DANNI SPECIALI, INCIDENTALI, PUNITIVI, INDIRETTI O CONSEGUENZIALI (INCLUSI I DANNI DOVUTI A PERDITA DI PROFITTI, DANNI RISCOVRIATI SU QUALSIASI COMPUTER, DISPOSITIVO O SISTEMA, PERDITA DI DATI, DANNI RELATIVI ALL'AVVIAMENTO, ALL'UTILIZZO O AD ALTRI TIPI DI PERDITA) DERIVANTI DA O IN QUALSIASI MODO CORRELATI AL SOFTWARE O AL PRESENTE CONTRATTO, INDIPENDENTEMENTE DAI FATTI POSTI A FONDAMENTO DELL'AZIONE LEGALE O DALLA BASE A FONDAMENTO DEL RECLAMO, ANCHE QUALORA IL LICENZIANTE FOSSE A CONOSCENZA DI EVENTUALI POSSIBILI DANNI O QUALORA I RIMEDI NON FOSSE ADATTI ALLO SCOPO PERSEGUITO. AI SENSI DEL PRESENTE CONTRATTO, IL LICENZIANTE E LA CAPOGRUPPO, LE AFFILIATE E I FORNITORI NON SONO IN ALCUN MODO RESPONSABILI DEL RISARCIMENTO DEI DANNI O DEI COSTI SOSTENUTI DALL'UTENTE DURANTE L'UTILIZZO DEL SOFTWARE. QUALORA L'UTENTE FOSSE A CONOSCENZA DEGLI EVENTI POSTI A FONDAMENTO DELL'AZIONE LEGALE DA PIÙ DI UN ANNO, NON POTRÀ INTRAPRENDERE ALCUNA AZIONE LEGALE RELATIVA AL SOFTWARE, INDIPENDENTEMENTE DALLA MODALITÀ. IL LICENZIANTE, LA CAPOGRUPPO O LE AFFILIATE NON ADDEBITERANNO ALCUN COSTO PER IL**

DOWNLOAD, L'INSTALLAZIONE O PER QUALSIASI UTILIZZO DEL SOFTWARE. L'UTENTE DOVRÀ DISPORRE DEI PROPRI DISPOSITIVI E SOSTENERE LE COMMISSIONI E I COSTI RELATIVI AL DOWNLOAD, ALL'INSTALLAZIONE O A QUALSIASI UTILIZZO DEL SOFTWARE, COMPRESI, A TITOLO ESEMPLIFICATIVO, I COSTI DI ACCESSO A INTERNET E LE COMMISSIONI ADDEBITATE DAI PROPRI OPERATORI DI TELECOMUNICAZIONI.

- 9. Software Open Source.** Il SOFTWARE può contenere alcuni elementi di codice di terza parte indipendente appartenente a fornitori terzi di software soggetti a licenze open source ("Software Open Source"). Il Software Open Source è concesso in licenza secondo i termini della licenza che accompagna tale Software Open Source. Nessun elemento all'interno del presente CONTRATTO limita i diritti dell'utente o concede diritti volti a sostituire i termini e le condizioni di qualsiasi licenza applicabile all'utente finale per tale Software Open Source.

La dichiarazione di attribuzione del Software Open Source, incorporata nel presente documento come riferimento, è disponibile all'interno del SOFTWARE e può includere termini, condizioni e avvisi aggiuntivi per il Software Open Source.

- 10. Conformità alla legge; Restrizioni all'esportazione.** L'utente rispetterà tutte le leggi, le norme e i regolamenti internazionali e nazionali applicabili al SOFTWARE e al suo utilizzo, comprese le leggi statunitensi e le leggi locali sul controllo delle esportazioni, come ad esempio la Normativa statunitense in materia di esportazione (Export Administration Regulations) degli Stati Uniti e la Legge sugli scambi e sul commercio estero (Foreign Exchange and Foreign Trade Act) del Giappone, nonché le limitazioni relative all'utente finale, all'uso finale e alla destinazione imposte dagli Stati Uniti o da altri governi. Qualora l'utente esportasse e utilizzasse il SOFTWARE, dovrà seguire la procedura prescritta sotto la propria responsabilità e a proprie spese.

- 11. Legge applicabile e giurisdizione.** Il presente CONTRATTO sarà interpretato e disciplinato dalle leggi del Giappone (escluso il regolamento relativo alla scelta della legge applicabile). Ciascuna parte coinvolta all'interno del presente documento: (a) accetta di sottoporsi irrevocabilmente e incondizionatamente alla giurisdizione esclusiva del Tribunale distrettuale di Tokyo in prima istanza per qualsiasi azione, procedimento o causa derivante da o relativa al presente Contratto o alle transazioni contemplate dal presente CONTRATTO. La Convenzione delle Nazioni Unite sui contratti di compravendita internazionale di merci non si applica al presente CONTRATTO.

- 12. Disposizioni specifiche per dispositivi mobili.**

12.1. Riconoscimento: l'utente riconosce che il CONTRATTO è concluso solo tra l'utente stesso e il LICENZIANTE e non con Apple o Google. Il LICENZIANTE, non Apple o Google, è l'unico responsabile del SOFTWARE e del relativo contenuto.

12.2. Ambito di applicabilità della licenza: l'utente riconosce che la licenza concessa nel presente documento relativamente al SOFTWARE è una licenza limitata e non trasferibile, la quale consente di utilizzare il SOFTWARE su qualsiasi telefono cellulare Android o Apple o su altri dispositivi posseduti o controllati dall'utente. Inoltre, l'utente riconosce che l'utilizzo del SOFTWARE è soggetto alle Regole di utilizzo stabilite nelle Condizioni d'uso degli App store Apple e Google.

12.3. Manutenzione e assistenza: il LICENZIANTE è l'unico responsabile della fornitura dei servizi di manutenzione e assistenza relativi al SOFTWARE, secondo quanto specificato nel CONTRATTO o secondo quanto previsto dalla legge applicabile. L'utente riconosce l'assenza di obbligo di fornitura, da parte di Apple e Google, di servizi di manutenzione e assistenza relativi al SOFTWARE.

12.4. Garanzia: il LICENZIANTE sarà l'unico responsabile per qualsiasi garanzia del prodotto riguardante il SOFTWARE, salvo quanto diversamente dichiarato nel presente documento, in modo espresso o implicito per legge, nella misura ivi identificata e non effettivamente negata. Qualora il SOFTWARE non fosse conforme a una qualsiasi garanzia applicabile, l'utente avrà la facoltà di avvisare Apple o Google, i quali rimborseranno l'eventuale prezzo di acquisto del SOFTWARE all'utente. Nella misura massima consentita dalla legge applicabile, Apple e Google non avranno alcun altro obbligo di garanzia per quanto riguarda il SOFTWARE. Pertanto, qualsivoglia altro reclamo, perdita, responsabilità, danno, costo o spesa attribuibile a una mancata conformità a qualsiasi garanzia sarà responsabilità esclusiva del LICENZIANTE, nella misura identificata nel presente documento.

12.5. Reclami relativi ai prodotti: l'utente riconosce che né Apple né Google saranno responsabili della risoluzione di eventuali reclami relativi al SOFTWARE o al possesso e/o all'utilizzo di detto SOFTWARE da parte dell'utente finale. Tali reclami includono, senza limitazione: (i) azioni di responsabilità intentate per danni causati dai prodotti; (ii) qualsiasi reclamo relativo alla mancata conformità, da parte dell'Applicazione, a requisiti legali o regolamentari applicabili; e (iii) pretese derivanti dalla tutela dei consumatori o da leggi simili.

- 12.6. Diritti di proprietà intellettuale:** l'utente riconosce che, qualora una terza parte ritenesse che il SOFTWARE, il suo possesso e il suo utilizzo da parte dell'utente violino i diritti di proprietà intellettuale di tale terza parte, il LICENZIANTE, non Apple o Google, sarà l'unico responsabile dell'indagine, della difesa, della risoluzione e del rispetto di qualsiasi rivendicazione di violazione della proprietà intellettuale, se non diversamente indicato nel presente documento.
- 12.7. Conformità legale:** l'utente dichiara e garantisce (i) di non risiedere in un paese soggetto a un embargo del governo degli Stati Uniti o definito dal governo degli Stati Uniti come un paese che "supporta attività terroristiche"; (ii) di non rientrare in alcun elenco di parti proibite o limitate stilato dal governo degli Stati Uniti.
- 12.8. Terzo Beneficiario:** il LICENZIANTE e l'utente riconoscono e accettano che Apple, Google e le loro consociate sono terzi beneficiari ai sensi del presente CONTRATTO. Inoltre, riconoscono che, all'accettazione dei termini e delle condizioni del CONTRATTO da parte dell'utente, Apple e Google avranno (e avranno accettato) il diritto di esecuzione del CONTRATTO nei confronti dell'utente in qualità di terzi beneficiari di tale CONTRATTO.
- 13. Generali.** I titoli delle sezioni del presente CONTRATTO sono utilizzati esclusivamente per comodità delle parti e non hanno alcun significato di natura legale o contrattuale. Qualsiasi elenco di esempi che segue le espressioni "incluso" o "ad esempio" ha scopo puramente esemplificativo e non esaustivo, a meno che non sia accompagnato da termini come "solamente" o "esclusivamente". Il mancato intervento da parte del LICENZIANTE in relazione a una violazione da parte dell'utente o di altri non comporta una rinuncia del diritto di intervento in relazione a violazioni simili o successive. Nessuna rinuncia relativa a qualsivoglia disposizione del presente CONTRATTO avrà effetto, a meno che non venga presentata in forma scritta e firmata. Inoltre, nessuna rinuncia costituirà una rinuncia a qualsiasi altra disposizione o alla medesima disposizione, ma in un'altra occasione. Qualora un tribunale della giurisdizione competente ritenesse che un termine, un vincolo o una restrizione del presente CONTRATTO abbia natura illecita, nulla o inapplicabile, nella sua interezza o in parte, i restanti termini, vincoli e restrizioni rimarranno pienamente in vigore e non saranno in alcun modo interessati, compromessi o resi nulli. L'utente non può cedere, trasferire o concedere in sublicenza il presente CONTRATTO o i propri diritti (se del caso) ai sensi del presente CONTRATTO. Il presente CONTRATTO sarà vincolante per tutti i successori e i cessionari. Il presente CONTRATTO costituisce il contratto complessivo tra l'utente e il LICENZIANTE per quanto riguarda il SOFTWARE e unisce tutte le comunicazioni e le proposte precedenti e contemporanee, intercorse in forma elettronica, orale o scritta, tra l'utente e il LICENZIANTE in relazione al SOFTWARE. Tutte le comunicazioni indirizzate al LICENZIANTE relativamente al presente CONTRATTO dovranno essere redatte in forma scritta e saranno ritenute debitamente presentate a partire dal giorno di consegna alle poste statunitensi, tramite posta raccomandata certificata con ricevuta di ritorno o trasmessa tramite corriere espresso, con affrancatura prepagata e con spese di spedizione prepagate all'indirizzo di seguito riportato.

INFORMAZIONI RELATIVE AL LICENZIANTE

Qualora l'utente avesse dubbi o perplessità in merito al presente Contratto o qualora desiderasse contattare il Licenziante per qualsiasi motivo, è pregato di indirizzare la corrispondenza al seguente indirizzo:

All'attenzione del: **Consulente a capo dell'ufficio per la proprietà intellettuale
(Chief Intellectual Property Counsel)**

Telefono: **1-860-674-3457**

Fax: **1-860-998-3392**

Indirizzo: **Carrier Corporation
13995 Pasteur Blvd.
Palm Beach Gardens, Florida 33418
Stati Uniti d'America**

2 Prima dell'uso

Modelli compatibili

Wave Commu Control è un'applicazione per smartphone iOS e Android. Installando Wave Commu Control sul proprio smartphone, è possibile eseguire varie operazioni del condizionatore d'aria con lo smartphone, comprese le impostazioni di funzionamento, le impostazioni delle funzioni e le impostazioni del timer.

Per i telecomandi e gli smartphone compatibili, visitare il sito web indicato di seguito.

Installazione dell'applicazione

Prima di scaricare e di utilizzare Wave Commu Control, leggere e accettare il Contratto di licenza trovato sul sito web indicato di seguito.

Non è possibile scaricare Wave Commu Control su uno smartphone che esegue un sistema operativo diverso da iOS o Android.

Leggere e comprendere la Guida per l'utente fornita sullo stesso sito web prima dell'uso.

https://www.toshiba-carrier.co.jp/global/appli/controller_application/index.htm

Leggere il QR Code per ottenere l'URL del sito web Wave Commu Control.



Quando il download è completo, l'icona mostrata di seguito appare sullo schermo dello smartphone.

* L'aspetto della schermata è diverso a seconda del modello di smartphone in uso. Le schermate mostrate in questa Guida per l'utente sono solo a scopo di riferimento.

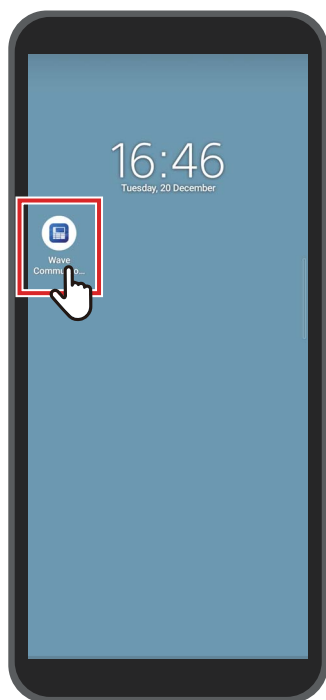

NOTA

I costi di comunicazione sostenuti durante il download e l'installazione Wave Commu Control sono a carico dell'utente.

Marchi di fabbrica

- Android e Google Play sono marchi di fabbrica o marchi di fabbrica registrati di Google LLC.
- iPhone è un marchio di fabbrica di Apple Inc. registrato negli Stati Uniti e in altri Paesi. Il marchio di fabbrica di iPhone viene utilizzato in base alla licenza di Aiphone Co., Ltd.
- iOS è il nome del sistema operativo di Apple Inc. IOS è un marchio di fabbrica o un marchio di fabbrica registrato di Cisco Systems, Inc. o delle sue società affiliate negli Stati Uniti e in altri Paesi e viene utilizzato sotto licenza.
- App Store è un marchio di servizio di Apple Inc.
- QR Code è un marchio di fabbrica registrato di DENSO WAVE INCORPORATED.
- Altri nomi che appaiono nel presente documento, compresi nomi di società e nomi di prodotti, sono marchi di fabbrica o marchi di fabbrica registrati dei rispettivi proprietari.
- Il marchio denominativo Bluetooth® è un marchio di fabbrica registrato di proprietà di Bluetooth SIG, Inc.
- Nel testo, il segno ® viene omissso.

NOTA

- Gli smartphone e i telecomandi sono certificati per la conformità agli standard tecnici in base alla legge sulla radio e non richiedono una licenza per le stazioni radio.
Si fa notare, tuttavia, che si potrebbe essere perseguiti dalla legge se:
 - Si smonta o si modifica lo smartphone o il telecomando; oppure
 - Si rimuove l'etichetta di certificazione sul telecomando.
- È possibile utilizzare Wave Commu Control solo nel Paese in cui è stato acquistato. L'utilizzo in qualsiasi altro Paese potrebbe violare la legge sulla radio di quel Paese.
- Se si installa il telecomando vicino ad altri dispositivi elettronici, Wave Commu Control potrebbe non funzionare correttamente a causa delle interferenze elettromagnetiche o di qualche altro problema.
- Non c'è alcuna garanzia che il telecomando possa comunicare in wireless con tutti i tipi di smartphone abilitati Bluetooth.
- Per poter collegare uno smartphone abilitato Bluetooth al telecomando, lo smartphone deve essere certificato in conformità allo standard Bluetooth specificato da Bluetooth SIG, Inc. Si noti, tuttavia, che anche se un dispositivo abilitato Bluetooth è conforme allo standard Bluetooth specificato, l'applicazione potrebbe non essere in grado di stabilire un collegamento Bluetooth, o potrebbe essere diversa nel funzionamento, nella visualizzazione o nel comportamento, a seconda delle caratteristiche o delle specifiche del dispositivo.
- La comunicazione Bluetooth è disponibile in un luogo con buona visibilità in cui il telecomando e lo smartphone non si trovano a più di 10 metri l'uno dall'altro. La distanza di comunicazione potrebbe ridursi a seconda dell'ambiente e delle strutture degli edifici circostanti.
- La frequenza utilizzata per Bluetooth (2,4 GHz) è impiegata non solo da dispositivi industriali, scientifici e medici, quali forni a microonde, ma anche da stazioni radio dotate di licenza per l'identificazione degli oggetti mobili alle linee di produzione e da stazioni radio amatoriali, nonché da stazioni radio senza licenza a basso consumo specificato. Per evitare interferenze con altri dispositivi, prestare la dovuta attenzione a quanto segue.
 - Prima di utilizzare questa applicazione, assicurarsi che non vengano utilizzate stazioni radio nelle vicinanze.
 - Se il sistema provoca interferenze di frequenze radio nei locali di una stazione radio, arrestare immediatamente la trasmissione delle onde radio per evitare le interferenze.
- Quando si usa una funzione di questa applicazione, assicurarsi che la batteria dello smartphone sia sufficientemente carica.
- Potrebbe essere necessario del tempo prima che l'applicazione possa azionare il condizionatore d'aria o visualizzarne i dati, a seconda delle condizioni o dell'ambiente di utilizzo del condizionatore d'aria.
- La visualizzazione sulla schermata del telecomando potrebbe differire da quella sulla schermata dello smartphone, a seconda dello stato di funzionamento del condizionatore d'aria o dei tempi di comunicazione.
- Azionare lo smartphone nella stanza in cui è installato il telecomando collegato.
- I valori visualizzati sullo schermo dello smartphone potrebbero presentare un certo margine di errore, a seconda dell'ambiente di installazione o dello stato di funzionamento.
- Si consiglia di attivare la funzione blocco automatico dello smartphone per impedire il funzionamento involontario.
- La schermata potrebbe non essere visualizzata correttamente se la versione dell'applicazione installata non è la più recente.
- L'applicazione potrebbe essere visualizzata in modo diverso, a seconda dello smartphone in uso.
- L'aggiornamento della versione del sistema operativo dello smartphone potrebbe rendere questa applicazione non disponibile.
- L'aspetto della schermata è diverso a seconda del modello di smartphone in uso. Le schermate mostrate in questa Guida per l'utente sono solo a scopo di riferimento.

Accoppiamento con il telecomando

Quando si collegano i dispositivi Bluetooth (telecomando e smartphone) per la prima volta, è necessario accoppiarli. Accoppiamento significa registrare insieme in anticipo i dispositivi Bluetooth. Una volta che i dispositivi sono accoppiati, possono facilmente riconnettersi tra loro dopo che il collegamento Bluetooth è stato disconnesso.

- Quando si effettua l'accoppiamento con un telecomando abilitato Bluetooth, è necessario abilitarne le impostazioni Bluetooth. Per informazioni su come abilitare l'impostazione Bluetooth di un telecomando, vedere il Manuale dell'utilizzatore del telecomando.
- Dopo aver abilitato l'impostazione Bluetooth del telecomando che si desidera collegare, accoppiare lo smartphone con esso come indicato di seguito. (L'aspetto della schermata è diverso a seconda del modello di smartphone in uso.)

■ Accoppiamento

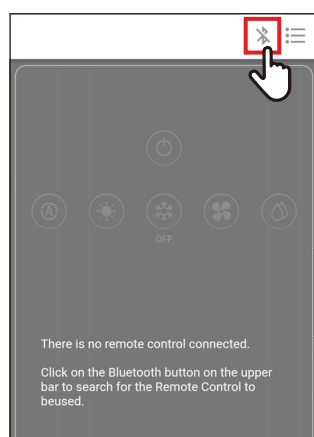

1 Toccare []

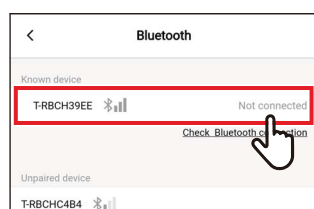

2 Toccare il numero di identificazione del telecomando che si desidera collegare per la comunicazione

NOTA

Per il numero di identificazione del telecomando, vedere il Manuale dell'utilizzatore del telecomando.

3 Effettuare una selezione come indicato sullo schermo dello smartphone

4 Inserire il codice PIN (6 cifre)

Inserire il codice PIN (6 cifre) visualizzato sullo schermo del telecomando e toccare [Sì (OK)].

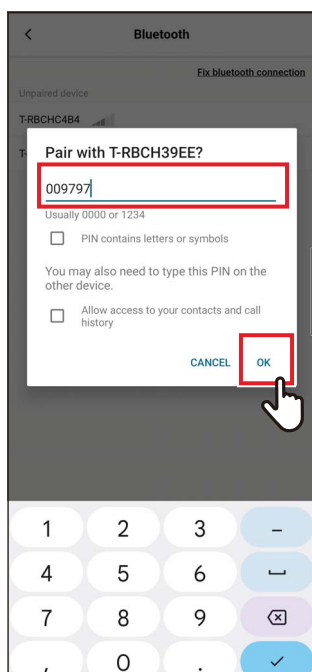

NOTA

- L'aspetto della schermata è diverso a seconda del modello di smartphone in uso. Le schermate mostrate in questa Guida per l'utente sono solo a scopo di riferimento.
- A seconda delle specifiche o delle impostazioni dei dispositivi abilitati Bluetooth (telecomando e smartphone), l'applicazione potrebbe non essere in grado di stabilire un collegamento Bluetooth o potrebbe differire nel funzionamento, nella visualizzazione o nel comportamento.
- Uno smartphone non può essere accoppiato con due o più telecomandi contemporaneamente. (Solo la comunicazione da 1 a 1 è supportata.)
- Per il collegamento a un altro smartphone, disconnettere l'accoppiamento con lo smartphone attualmente in comunicazione.
- La richiesta di accoppiamento ha un limite di tempo. Se non è possibile collegare i dispositivi dopo aver immesso il codice PIN, eseguire nuovamente l'impostazione di accoppiamento.
- Il telecomando può memorizzare la cronologia di accoppiamento di fino a 7 smartphone. Non è possibile collegare uno smartphone se le informazioni di accoppiamento corrispondenti vengono eliminate dal telecomando. In tal caso, eliminare le informazioni di accoppiamento di quello smartphone ed effettuare nuovamente l'impostazione di accoppiamento.

■ Disconnessione dell'accoppiamento

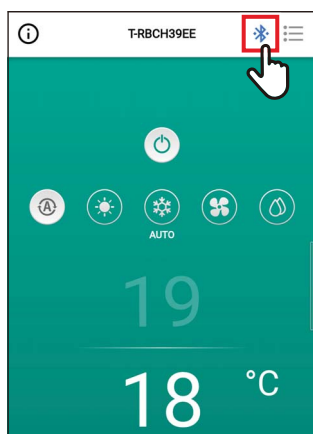

1 Toccare []

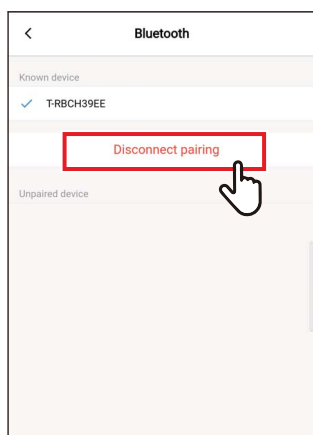

2 Toccare [Disconnetti l'abbinamento (Disconnect pairing)]

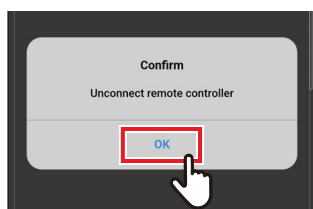

3 Toccare [Sì (OK)]

L'accoppiamento con il telecomando viene disconnesso.

■ Eseguire di nuovo l'accoppiamento



1 Toccare []

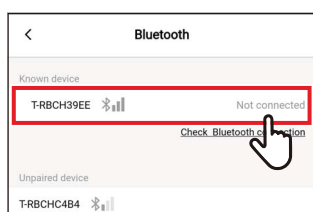

2 Toccare il nome del telecomando che si desidera collegare per la comunicazione

3 Descrizione generale

Configurazione

Le funzioni di azionamento del condizionatore d'aria di Wave Commu Control possono essere usate stabilendo un collegamento Bluetooth con il telecomando.

Esempio di configurazione del sistema

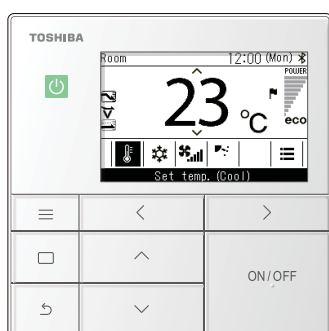

**Telecomando
(Modello abilitato Bluetooth)**

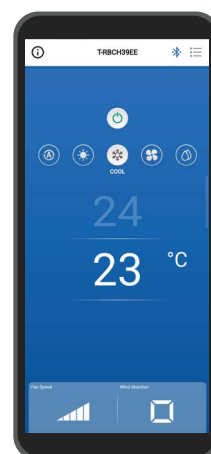

Smartphone

- Per usare Wave Commu Control, è necessario uno smartphone con l'applicazione Wave Commu Control installata e un telecomando abilitato Bluetooth. Wave Commu Control consente di azionare un condizionatore d'aria, impostare le funzioni e ottenere informazioni.
- Le funzioni di Wave Commu Control potrebbero non essere disponibili o visualizzate, a seconda del tipo di condizionatore d'aria o della versione dell'applicazione Wave Commu Control.
- Quando si accende il condizionatore d'aria e il telecomando per la prima volta, Wave Commu Control diventa disponibile quando la comunicazione iniziale con il condizionatore d'aria è completa.
- La comunicazione Bluetooth è disponibile in un luogo con buona visibilità in cui il telecomando e lo smartphone non si trovano a più di 10 metri l'uno dall'altro. La distanza di comunicazione potrebbe ridursi a seconda dell'ambiente e delle strutture degli edifici circostanti.

Avvio dell'applicazione

■ Avvio di Wave Commu Control

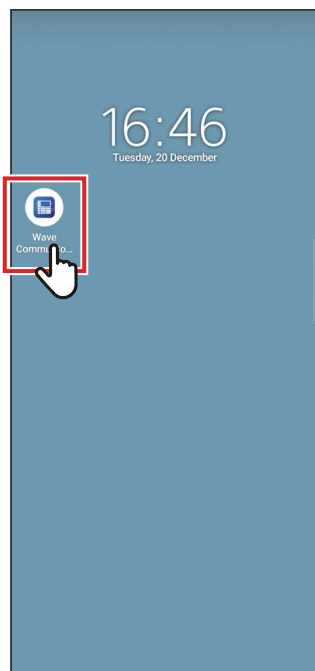

1 Toccare l'icona Wave Commu Control

NOTA

- La forma dell'icona varia a seconda dell'ambiente dello smartphone in uso.
- L'aspetto della schermata è diverso a seconda del modello di smartphone in uso. Le schermate mostrate in questa Guida per l'utente sono solo a scopo di riferimento.

Schermate più importanti

■ Schermata principale

Questa schermata consente di confermare o modificare la temperatura impostata, la modalità di funzionamento, la velocità ventola e la direzione aria.

NOTA

- Per modificare la temperatura impostata, utilizzare la schermata principale.
- Alcune funzioni e voci non possono essere impostate, a seconda del modello del telecomando. Le funzioni e le voci che non possono essere impostate non vengono visualizzate.

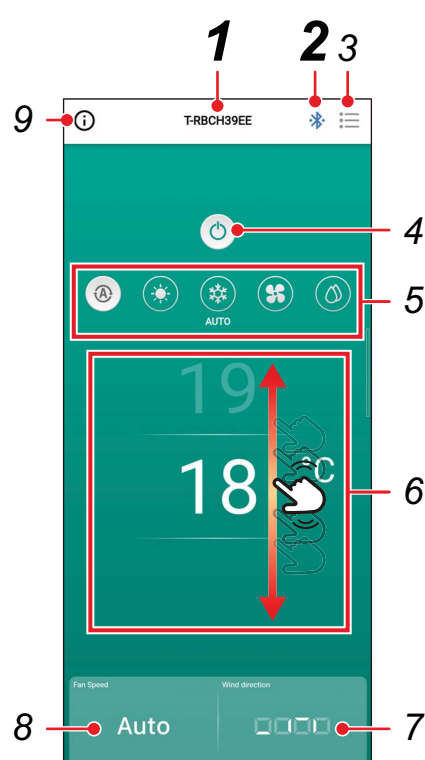

1 Nome del telecomando
Viene visualizzato il nome (numero di identificazione) del telecomando collegato.

2 [*/*] Pulsante collegamento/disconnessione Bluetooth
Toccando questo pulsante si apre la schermata di impostazione accoppiamento Bluetooth.

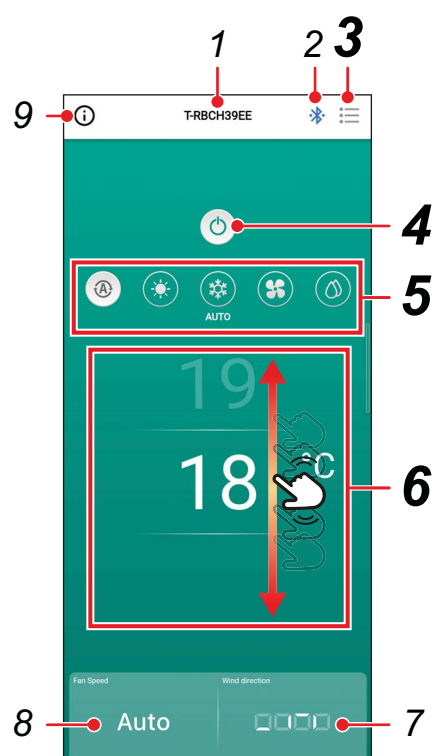

3 [☰] Pulsante Menu

Toccando questo pulsante si apre la schermata [Impostazione (Setting)]. La schermata [Impostazione (Setting)] consente di effettuare impostazioni dettagliate. Toccando [<] si torna alla schermata principale.

4 [🔘/🔘] Pulsante ACCESO/SPENTO

Toccando questo pulsante si avvia e si arresta il dispositivo collegato.

5 Pulsante cambio modalità di funzionamento

È possibile impostare la modalità di funzionamento su [🔘 Auto (AUTO)], [☀️ Riscald. (HEAT)], [❄️ Condiz. (COOL)], [🌀 Solo Vent (FAN)] o [💧 Deum. (DRY)]. Il colore dello sfondo cambia a seconda della modalità di funzionamento.

6 Impostazione della temperatura

Scorrere lo schermo verso l'alto o verso il basso per modificare l'impostazione della temperatura.

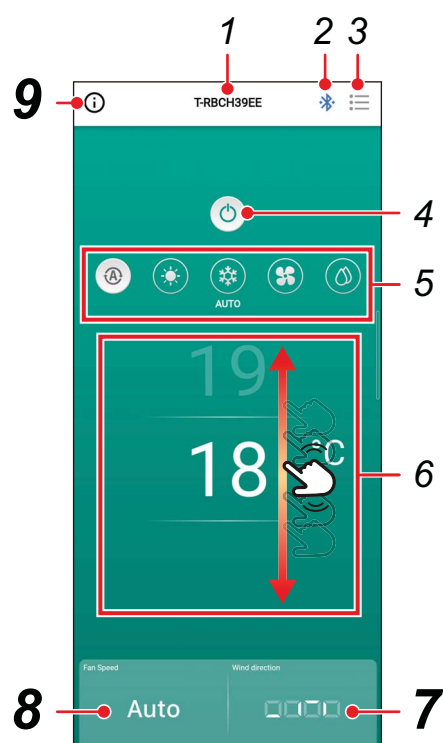

7 Impostazione della direzione

Toccando questo pulsante si apre una schermata a comparsa, che consente di impostare la direzione aria.

8 Impostazione velocità ventola

Toccando questo pulsante si apre una schermata a comparsa, che consente di impostare la velocità della ventola.

9 Pulsante visualizzazione stato

Toccando questo pulsante si apre la schermata [Stato funzionamento (Operation status)].

Questa schermata consente di visualizzare le informazioni dettagliate sullo stato di funzionamento e sulle impostazioni del condizionatore d'aria.

■ Avvio del funzionamento

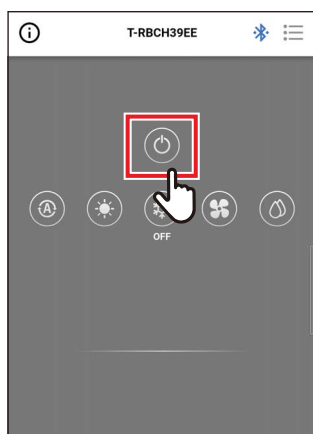

1 Toccare [🔌] per avviare il funzionamento

■ Arresto del funzionamento

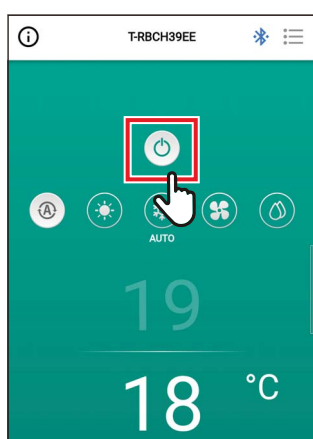

1 Toccare [🔌] per arrestare il funzionamento

NOTA

[🔌] potrebbe essere visualizzato su alcuni modelli mentre il condizionatore d'aria si prepara per il funzionamento.

■ Modifica della modalità di funzionamento

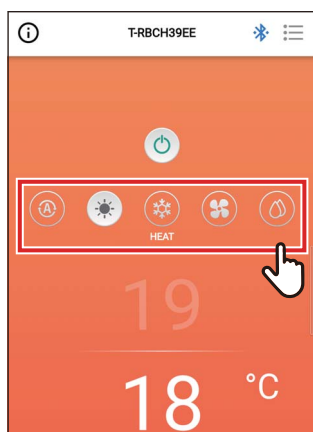

1 Toccare il pulsante corrispondente alla modalità di funzionamento che si desidera impostare

Le modalità di funzionamento che è possibile impostare sono [Auto (AUTO)], [Riscald. (HEAT)], [Condiz. (COOL)], [Solo Vent (FAN)] e [Deum. (DRY)]. Il colore dello sfondo cambia a seconda della modalità di funzionamento.

NOTA

- Alcune modalità di funzionamento non possono essere impostate, a seconda del modello dell'unità interna. Le modalità di funzionamento che non è possibile impostare non vengono visualizzate.
- Quando il condizionatore d'aria inizia a funzionare in modalità [Riscald. (HEAT)] o è in fase di sbrinamento, viene visualizzato [] durante il preriscaldamento. Mentre l'icona è visualizzata, la ventola interna si arresta o il condizionatore d'aria funziona in modalità [Solo Vent (FAN)].

Quando il controllo centrale viene eseguito

Mentre i blocchi di funzionamento sono applicati dal controllo centrale, le operazioni bloccate non possono essere eseguite.

Quando [Blocco tasti (Key lock)] è impostato, viene visualizzato [].

Esempi di visualizzazione di blocchi di funzionamento applicati dal controllo centrale

- Divieto di [ACCESO/SPENTO (ON/OFF)] dell'operazione



- Divieto di modifica della modalità di funzionamento



- Divieto di modifica della temperatura impostata



Operazione di autopulizia

Questa funzione mantiene l'interno dell'unità interna asciutto e pulito eseguendo operazioni con la ventola all'interno delle unità interne dopo le operazioni [Auto (Condiz.) (AUTO (COOL))], [Condiz. (COOL)] e [Deum. (DRY)].

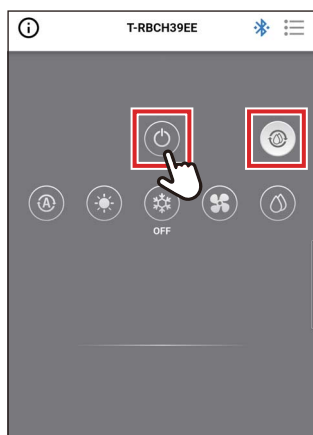

NOTA

- Il tempo dell'operazione di autopulizia varia a seconda del modello. Fare riferimento al Manuale dell'utilizzatore dell'unità interna.
- Durante l'operazione di autopulizia, [] viene visualizzato sulla schermata principale.
- Per interrompere forzatamente l'operazione di autopulizia, premere il pulsante [], quindi dopo più di 3 secondi di funzionamento, premere nuovamente [].

■ Modifica della temperatura impostata

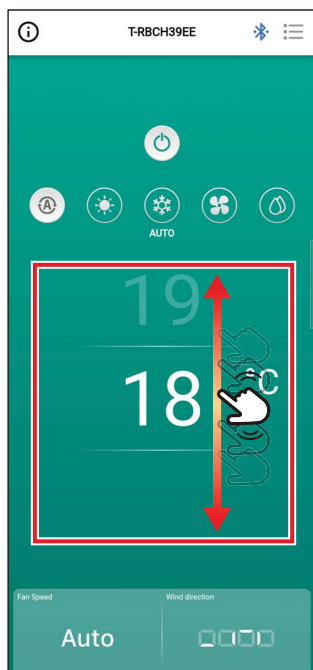

1 Scorrere lo schermo verso l'alto o verso il basso per selezionare la temperatura che si desidera impostare

NOTA

- L'intervallo delle temperature che possono essere impostate è determinato da [Imposta limite campo temp. (Set temp. range limit)].
- Quando la modalità di funzionamento è [Solo Vent (FAN)], la temperatura impostata non può essere modificata.

Quando il punto Doppia impostazione è abilitato

Quando il punto Doppia impostazione è abilitato, è possibile impostare individualmente le temperature di [Condiz. (COOL)] e [Riscald. (HEAT)] mentre la modalità di funzionamento è [Auto (AUTO)]. Chiedere al rivenditore di abilitare il punto Doppia impostazione.

Toccare per impostare la temperatura di [Condiz. (COOL)].

Toccare per impostare la temperatura di [Riscald. (HEAT)].

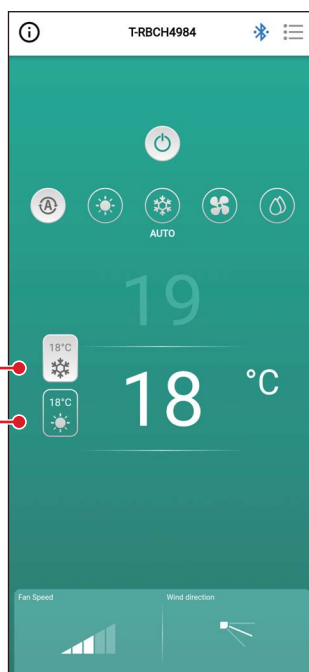

■ Modifica della velocità della ventola

- 1 Toccare [Vel. ventola (Fan Speed)]**
Si apre una schermata a comparsa.

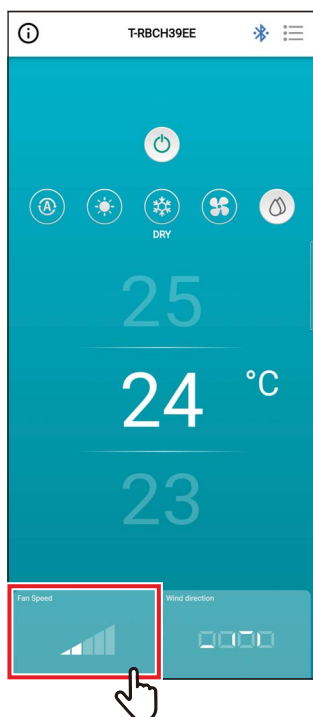

- 2 Toccare la velocità della ventola che si desidera impostare**

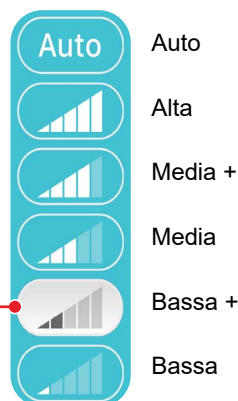
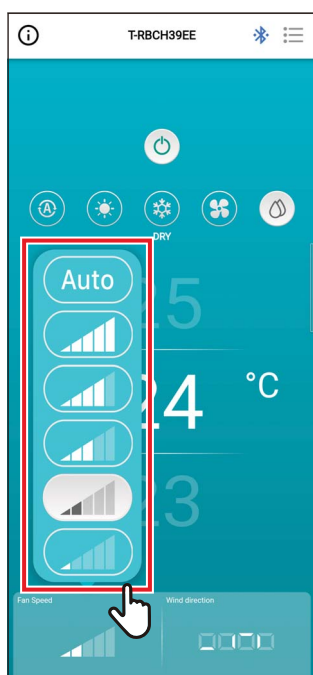

Lo sfondo bianco indica la velocità della ventola attuale.

NOTA

- Quando la modalità di funzionamento è [Solo Vent (FAN)], non è possibile passare [Vel. ventola (Fan Speed)] a [Auto].
- La velocità della ventola che è possibile impostare varia a seconda dell'unità interna collegata.
- Se è collegata un'unità interna che non supporta la modifica della velocità della ventola, [🚫] viene visualizzato in [Vel. ventola (Fan Speed)].

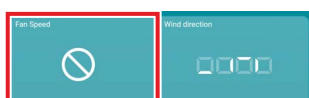

■ Modifica della direzione aria

Direzione su/giù (deflettore orizzontale)

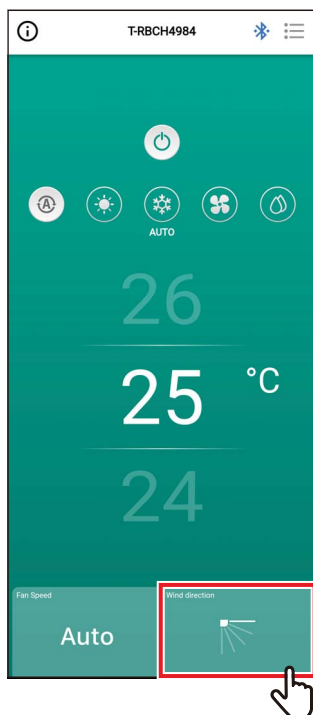

1 Toccare [Direzione aria (Wind direction)]

Si apre una schermata a comparsa.

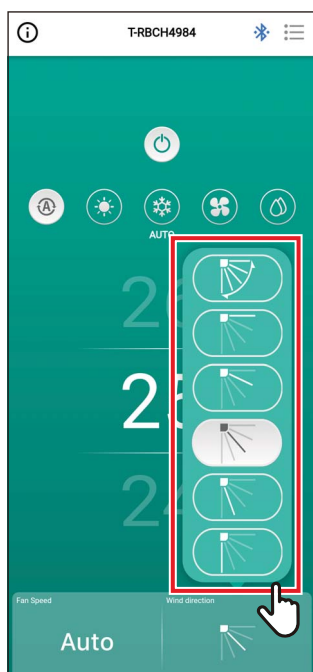

2 Toccare la direzione aria che si desidera impostare

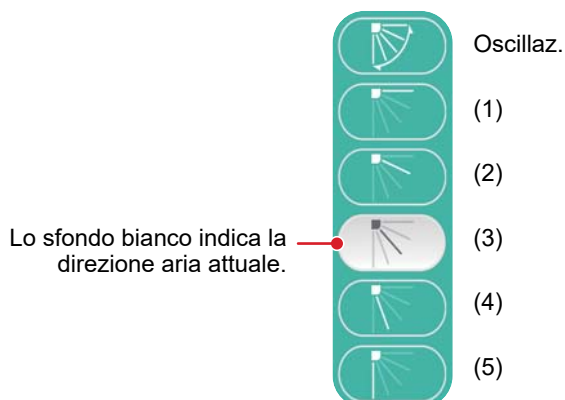

Modalità di funzionamento	Angoli impostabili
Riscald., Solo Vent, Auto (Riscald.)	(1), (2), (3), (4), (5), Oscillazione
Condiz., Deum., Auto (Condiz.)	(1), (2), (3), Oscillazione

NOTA

- Quando la modalità di funzionamento è [Condiz. (COOL)] o [Deum. (DRY)], la direzione aria (4) o (5) non può essere impostata.
- Nessuna direzione aria viene mostrata quando l'unità interna non supporta la modifica della direzione aria.

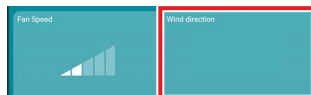

- Quando più unità interne sono collegate come gruppo, le direzioni aria di tutte le unità del gruppo vengono impostate simultaneamente.
- Per impostare la direzione aria di una specifica unità interna quando è impostato un collegamento di gruppo, toccare [☰] > [Impostazione aletta (Louver setting)] e selezionare l'unità.
- Un collegamento di gruppo si riferisce all'impostazione di collegamento di più unità interne come 1 gruppo.

Impostazione contemporanea delle direzioni aria del tipo a cassetto con uscita aria a 4 vie

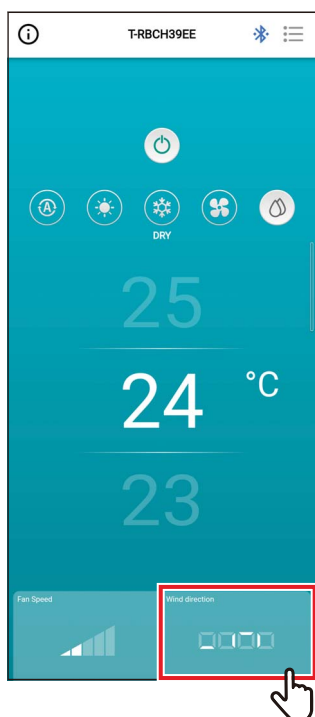

1 Toccare [Direzione aria (Wind direction)]

Si apre una schermata a comparsa.

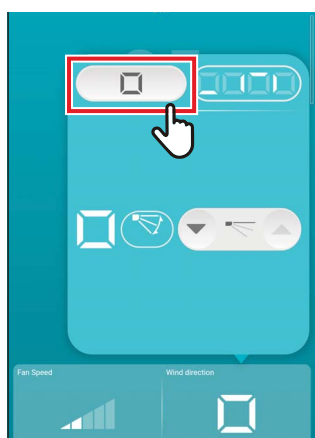

2 Toccare []

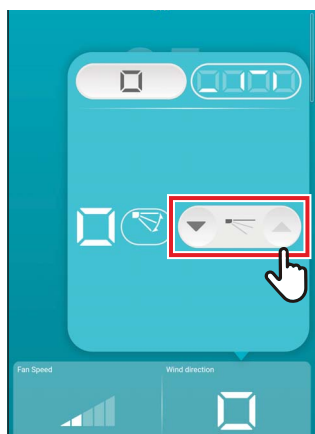

3 Toccare [▼] o [▲] per modificare la direzione aria

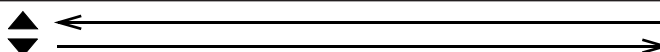
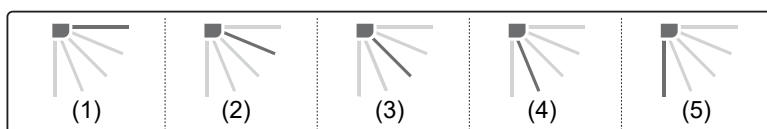

Modalità di funzionamento	Angoli impostabili
Riscald., Solo Vent, Auto (Riscald.)	(1), (2), (3), (4), (5)
Condiz., Deum., Auto (Condiz.)	(1), (2), (3)

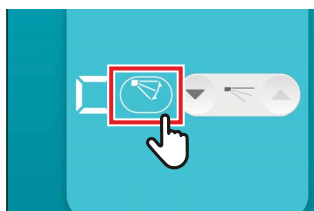

4 Per abilitare l'oscillazione, toccare []

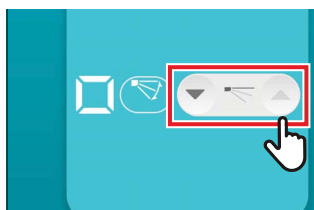

5 Per disabilitare l'oscillazione, toccare []

NOTA

Quando più unità interne sono collegate come 1 gruppo, le direzioni aria di tutte le unità di quel gruppo vengono impostate simultaneamente.

Impostazione della direzione aria per ciascuna uscita del tipo a cassetto con uscita aria a 4 vie

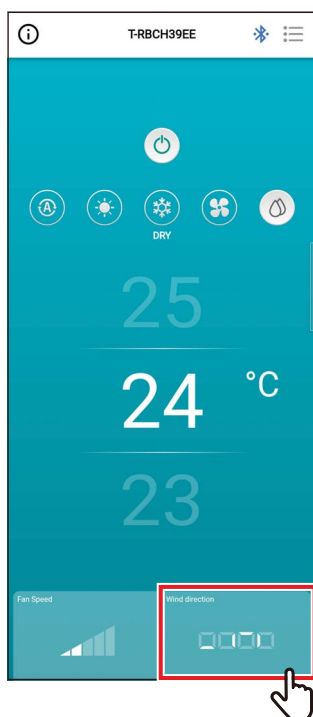

1 Toccare [Direzione aria (Wind direction)]

Si apre una schermata a comparsa.

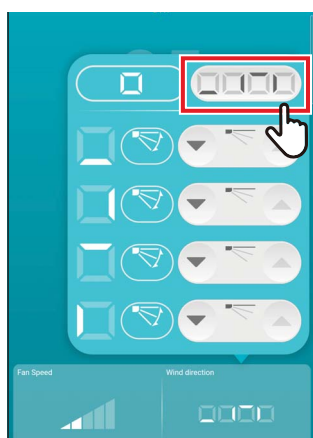

2 Toccare []

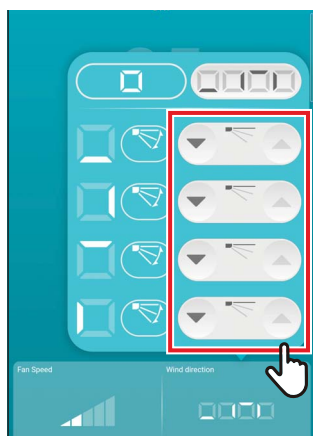

3 Per cambiare la direzione aria, toccare l'icona [▼] o [▲] del deflettore che si desidera modificare

Tipo a cassetto con uscita aria a 4 vie

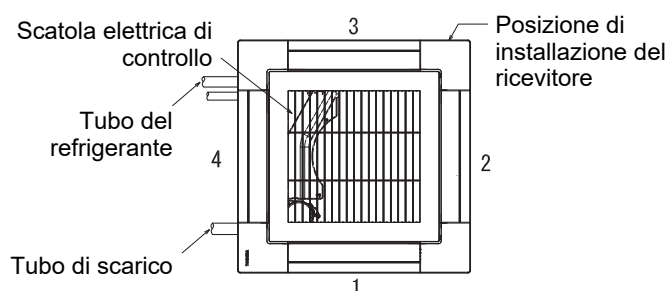

Compatta con uscita aria a 4 vie

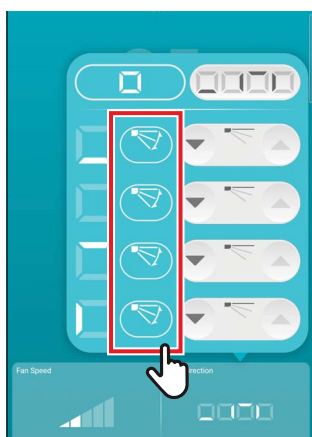
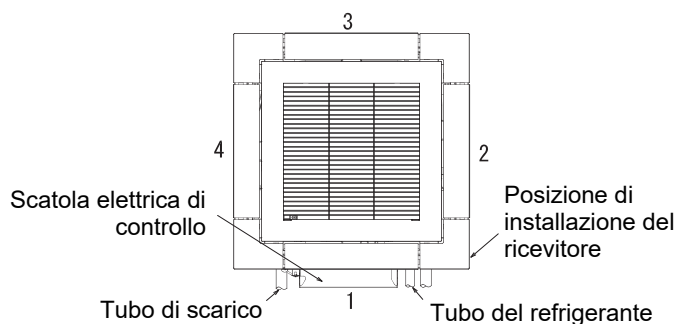

4 Per abilitare l'oscillazione, toccare [🌀] del deflettore che si desidera modificare

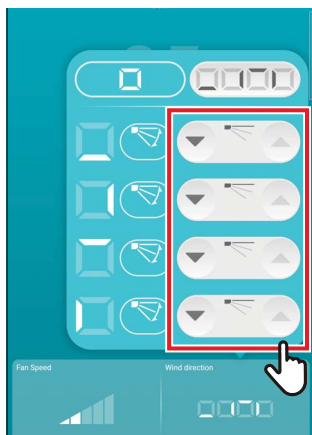

5 Per disabilitare l'oscillazione, toccare [↕]

NOTA

- Quando la modalità di funzionamento è [Condiz. (COOL)] o [Deum. (DRY)], la direzione aria (4) o (5) non può essere impostata.
- Quando [Blocco aletta (Louver lock)] è impostato, non è possibile impostare contemporaneamente tutti i deflettori.
- [🔒] viene visualizzato per un deflettore per il quale è impostato [Blocco aletta (Louver lock)].
- Per impostare [Blocco aletta (Louver lock)], toccare [☰] > [Impostazione aletta (Louver setting)].
- Nessuna direzione aria viene mostrata quando l'unità interna non supporta la modifica della direzione aria.

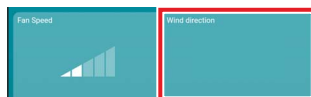

- Per impostare la direzione aria di una specifica unità interna quando è impostato un collegamento di gruppo, toccare [☰] > [Impostazione aletta (Louver setting)] e selezionare l'unità.
- Un collegamento di gruppo si riferisce all'impostazione di collegamento di più unità interne come 1 gruppo.

Direzione sinistra/destra (Alette verticali)

Se le unità interne collegate sono dotate di deflettori verticali, l'icona [Alette verticali (Vertical Louver)] del deflettore verticale viene visualizzata sulla schermata principale del condizionatore d'aria.

* Per i modelli dotati soltanto di deflettori con direzione laterale, questi vengono azionati come deflettori orizzontali sul telecomando.

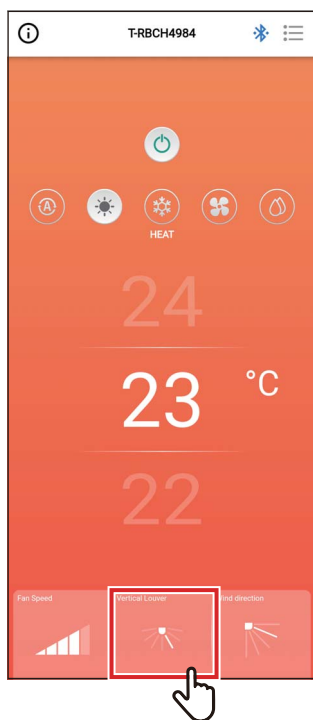

1 Toccare [Alette verticali (Vertical Louver)]

Si apre una schermata a comparsa.

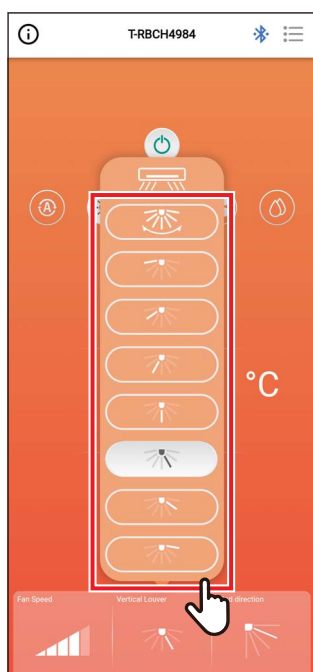

2 Toccare e selezionare una direzione aria orizzontale

È possibile scegliere da (1) a (7) e Oscillazione.

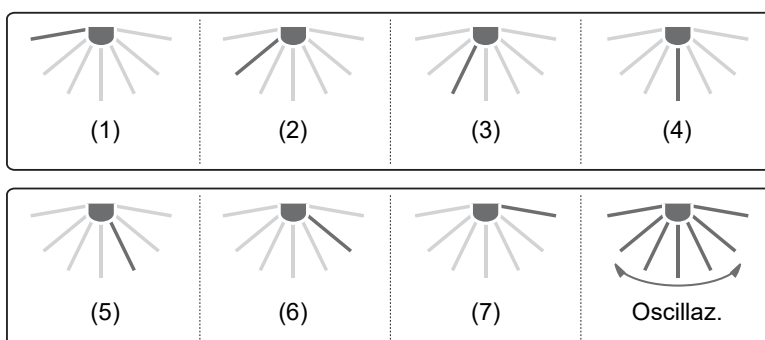

NOTA

La funzione [Blocco aletta (Louver lock)] non è disponibile per i deflettori verticali.

4 Schermata di impostazione ed elenco dei menu

Schermata di impostazione

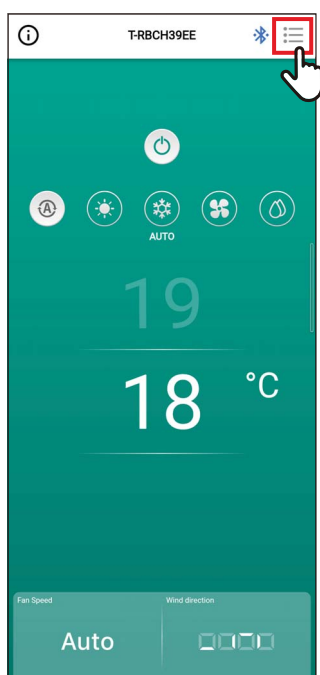

- 1 Toccare [☰] sulla schermata principale**
Compare la schermata [Impostazione (Setting)].

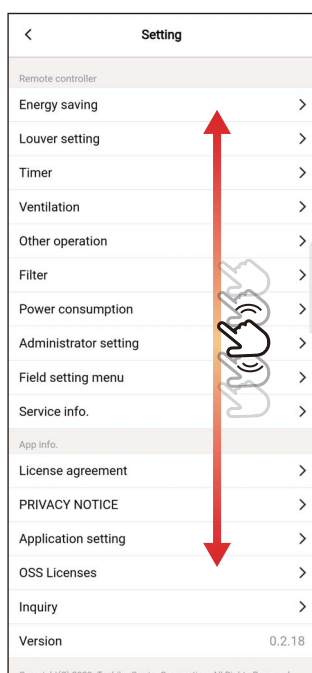

- 2 Scorrere la schermata per selezionare l'elemento che si desidera impostare**

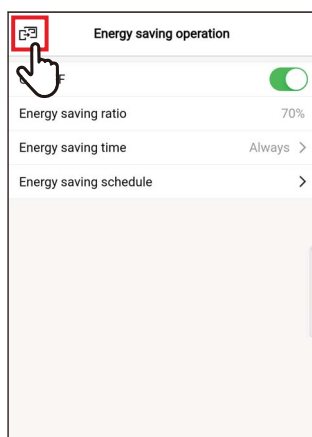

3 Toccare [↶] dopo aver modificato le impostazioni

Quando l'impostazione è stata modificata, [<] passa a [↶].

Se si tocca [↶], vengono applicate le modifiche e si ritorna alla schermata precedente.

Elenco menu

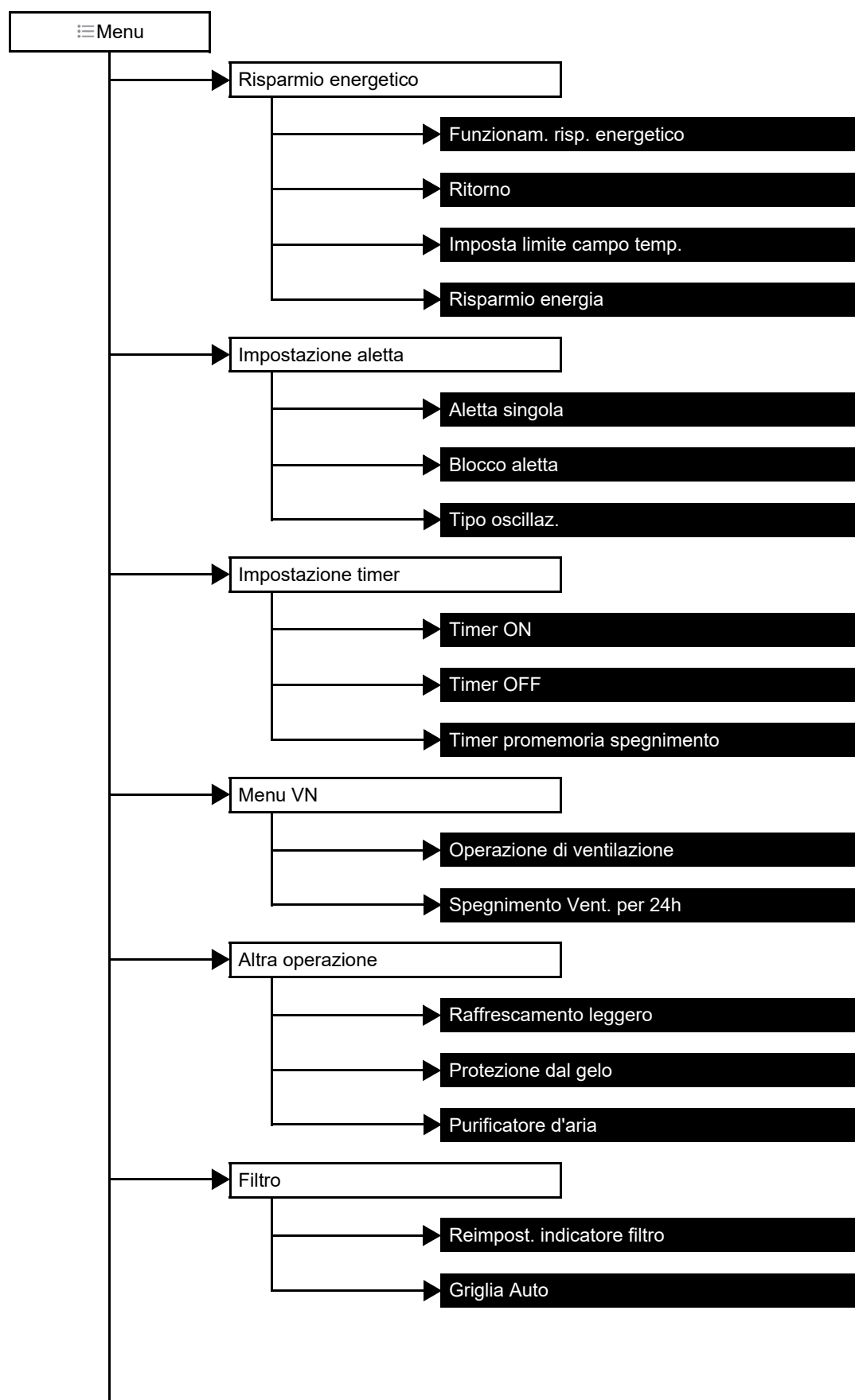

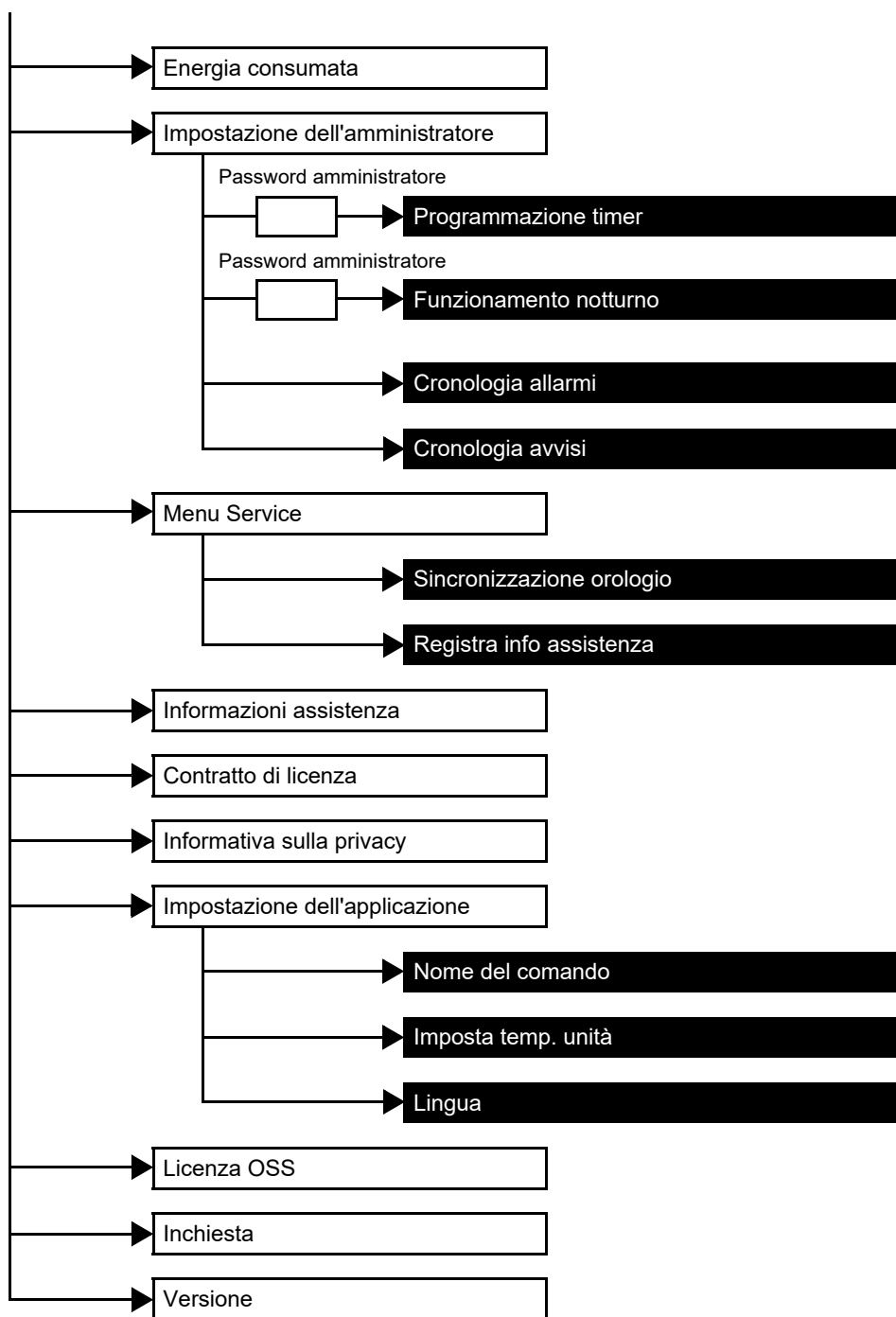

Risparmio energetico

Impostare le voci relative al risparmio energetico: [Funzionam. risp. energetico (Energy saving operation)], [Ritorno (Return back)], [Imposta limite campo temp. (Set temp. range limit)] e [Risparmio energia (Saving operation)].

Voce	Descrizione
Funzionam. risp. energetico	Aziona il condizionatore d'aria con prestazioni limitate.
Ritorno	Riporta automaticamente la temperatura al valore impostato.
Imposta limite campo temp.	Limita l'intervallo delle temperature che è possibile impostare.
Risparmio energia	Consente di eliminare il riscaldamento eccessivo e il raffreddamento eccessivo. * Questa voce non è disponibile nei modelli che non supportano la funzione [Risparmio energia (Saving operation)].

NOTA

Per quanto riguarda [Funzionam. risp. energetico (Energy saving operation)], vedere il Manuale dell'utilizzatore dell'unità interna in uso.

■ Funzionam. risp. energetico

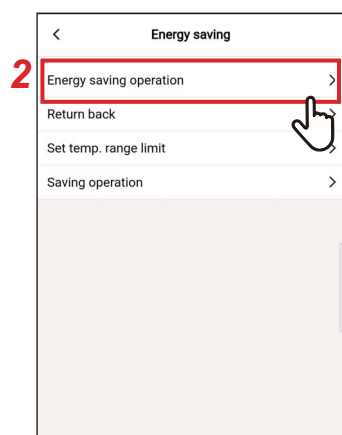

1 Toccare [Risparmio energetico (Energy saving)] sulla schermata [Impostazione (Setting)]

2 Toccare [Funzionam. risp. energetico (Energy saving operation)]

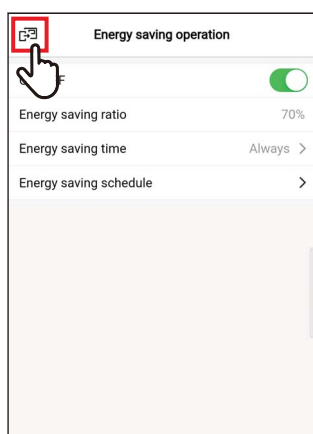

3 Toccare [🔘]
Appare di nuovo la schermata [Risparmio energetico (Energy saving)].

NOTA

- Poiché [Funzionam. risp. energetico (Energy saving operation)] limita le prestazioni del condizionatore d'aria, la stanza potrebbe non essere sufficientemente raffrescata (riscaldata).
- Quando la comunicazione con [Secondario Telecomando (Follower remote controller)] è in corso, [Funzionam. risp. energetico (Energy saving operation)] non può essere impostato.
- Potrebbe non essere possibile impostare [Funzionam. risp. energetico (Energy saving operation)], a seconda delle impostazioni dell'unità esterna o del dispositivo di controllo centralizzato.

Acceso/Spento

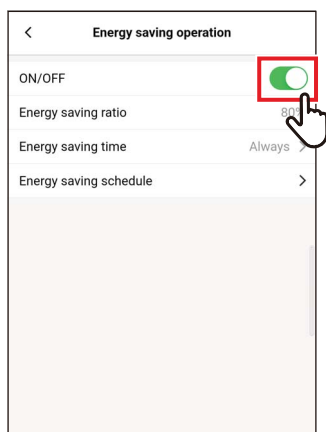

- 1 Commutare tra [Acceso (ON)] e [Spento (OFF)] tramite un interruttore [ON/OFF] indica lo stato [Acceso (ON)].

Perc. risp. energet.

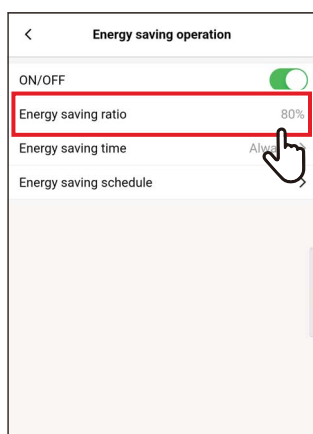

- 1 Toccare [Perc. risp. energet. (Energy saving ratio)]

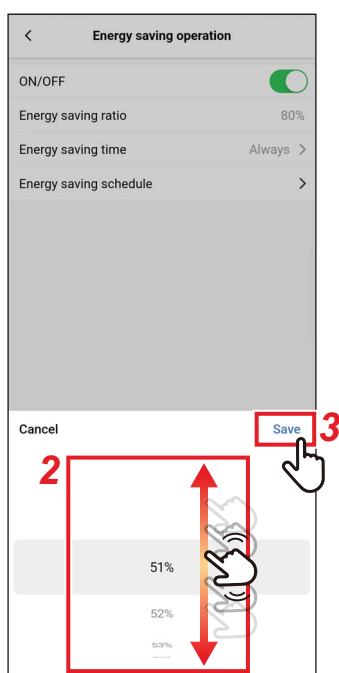

- 2 Scorrere lo schermo per selezionare la percentuale di risparmio

La percentuale di risparmio può essere impostata in un intervallo compreso tra 51 e 99%. Minore è il valore, maggiore è l'effetto di risparmio energetico durante l'esecuzione delle operazioni.

- 3 Toccare [Salvare (Save)]

Appare di nuovo la schermata [Funzionam. risp. energetico (Energy saving operation)].

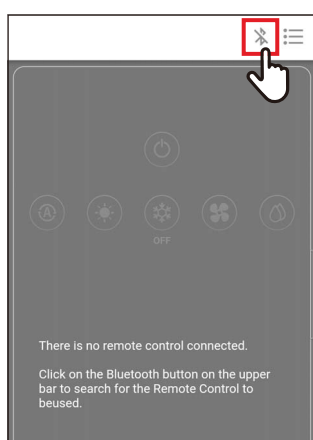
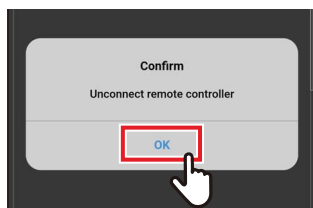

Quando [Perc. risp. energet. (Energy saving ratio)] viene cambiato

4 Toccare [Bluetooth]

5 Toccare [Sì (OK)]

Il telecomando è scollegato e le impostazioni vengono aggiornate.

[⌚] lampeggia sulla schermata telecomando.

6 Quando [⌚] scompare dalla schermata telecomando, toccare [Bluetooth] Riconnettere il telecomando.

Tempo di risp. energetico

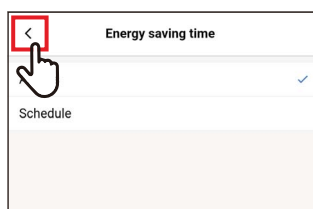
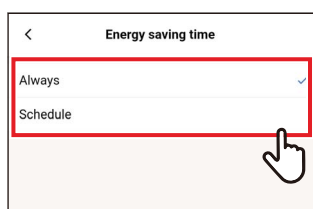
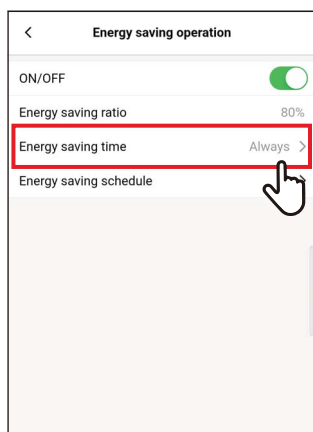

1 Toccare [Tempo di risp. energetico (Energy saving time)]

2 Toccare e selezionare [Sempre (Always)] o [Programma (Schedule)]

Sempre	Consente di impostare la stessa percentuale di risparmio per l'intera giornata.
Programma	Imposta se risparmiare energia e la percentuale di risparmio energetico per ciascuna zona oraria.

Se si seleziona [Programma (Schedule)], è necessario impostare [Progr. risparmio energetico (Energy saving schedule)].

3 Toccare [<]

Appare di nuovo la schermata [Funzionam. risp. energetico (Energy saving operation)].

NOTA

Se si seleziona [Sempre (Always)], il condizionatore d'aria funziona alla percentuale di risparmio energetico impostata in [Perc. risp. energet. (Energy saving ratio)].

Progr. risparmio energetico

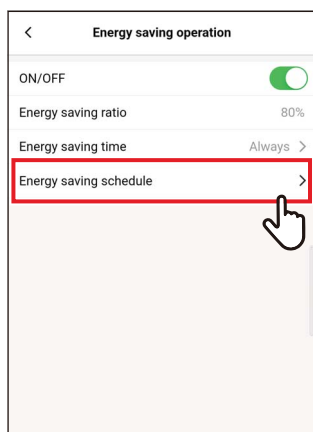

1 Toccare [Progr. risparmio energetico (Energy saving schedule)]

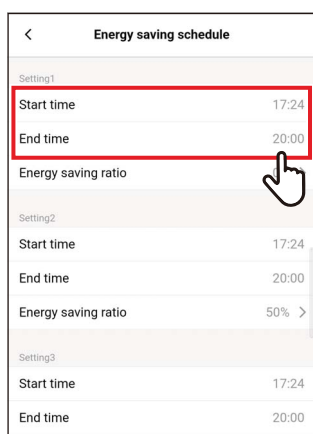

2 Toccare [Ora inizio (Start time)] o [Ora fine (End time)] del programma che si desidera impostare

È possibile impostare fino a 4 programmi.

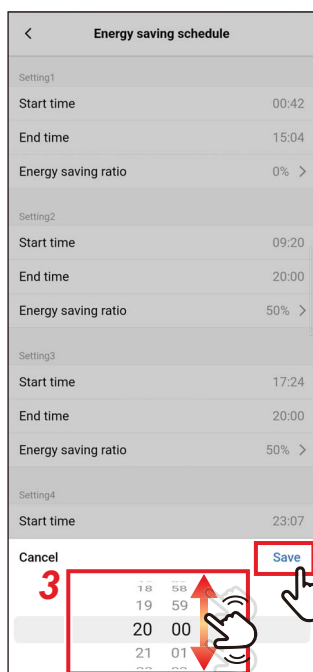

3 Scorrere lo schermo per selezionare l'ora

L'ora può essere selezionata all'interno dell'intervallo da [0:00] a [23:59] in incrementi di 1 minuto.

4 Toccare [Salvare (Save)]

Appare di nuovo la schermata [Progr. risparmio energetico (Energy saving schedule)].

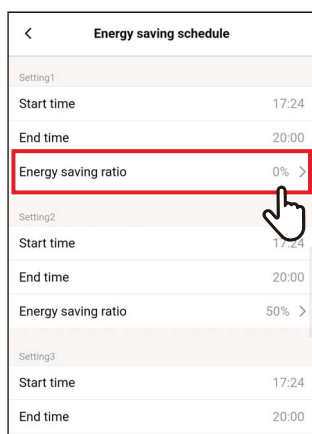

5 Toccare [Perc. risp. energet. (Energy saving ratio)] del programma che si andrà a impostare

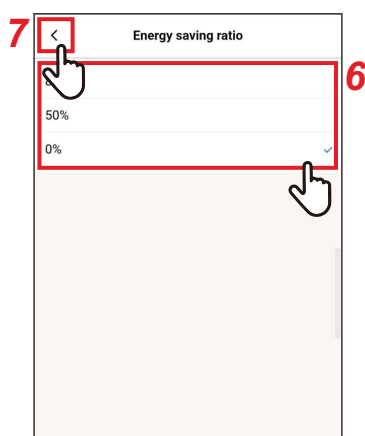

6 Toccare e selezionare [Perc. risp. energet. (Energy saving ratio)] che si desidera impostare

Le percentuali di risparmio che è possibile impostare sono da [51%] a [99%], [50%] e [0%], che sono attualmente impostati. [0%] arresta il funzionamento.

NOTA

Se diverse percentuali di risparmio sono impostate nella stessa zona oraria, il condizionatore funziona con la percentuale di risparmio più bassa.

7 Toccare [<]

Appare di nuovo la schermata [Progr. risparmio energetico (Energy saving schedule)].

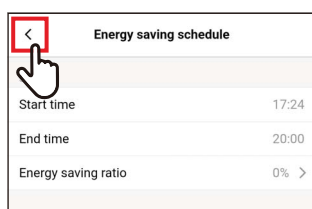

8 Toccare [<]

Appare di nuovo la schermata [Funzionam. risp. energetico (Energy saving operation)].

▼ Reimpostazione di Progr. risparmio energetico

1 Toccare [Reimposta (Reset)]

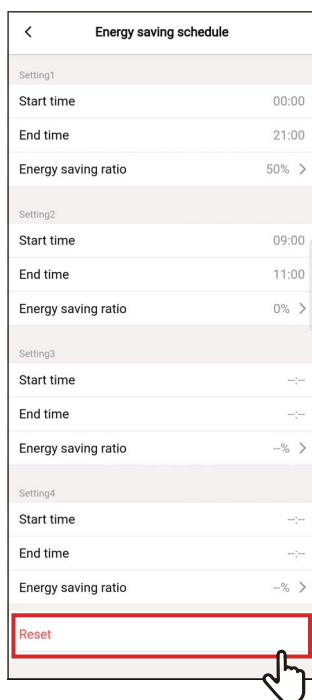

2 Toccare [Sì (OK)]

Tutti i valori [Ora inizio (Start time)], [Ora fine (End time)] e [Perc. risp. energet. (Energy saving ratio)] sono reimpostati.

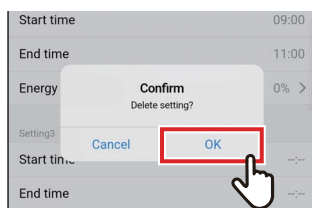

■ Ritorno

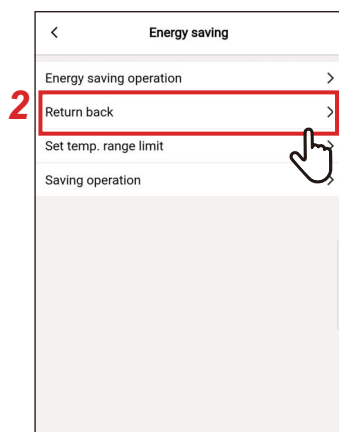

1 Toccare [Risparmio energetico (Energy saving)] sulla schermata [Impostazione (Setting)]

2 Toccare [Ritorno (Return back)]

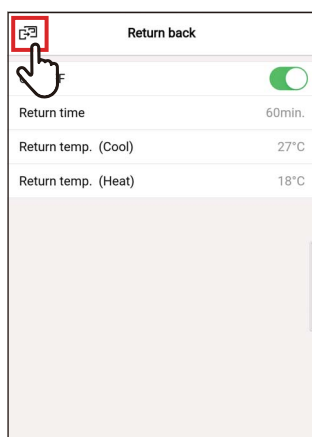

3 Toccare [☑]

Appare di nuovo la schermata [Risparmio energetico (Energy saving)].

NOTA

Quando la comunicazione con [Secondario Telecomando (Follower remote controller)] è in corso, [Ritorno (Return back)] non può essere impostato.

Acceso/Spento

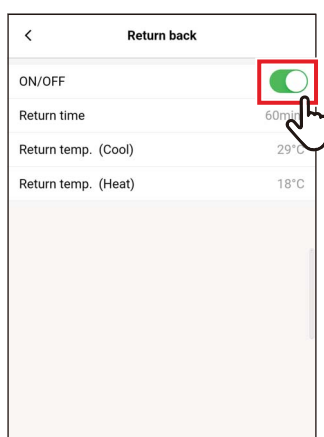

1 Commutare tra [Acceso (ON)] e [Spento (OFF)] tramite un interruttore [☑] indica lo stato [Acceso (ON)].

Ora ritorno

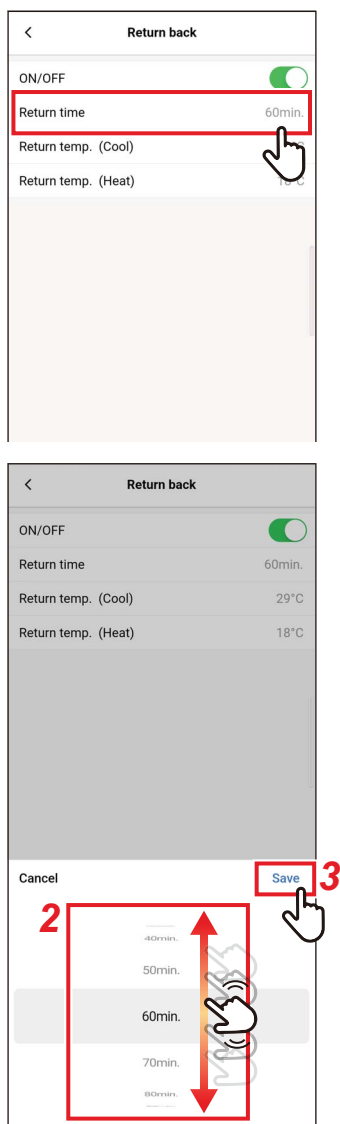

1 Toccare [Ora ritorno (Return time)]

2 Scorrere lo schermo per selezionare l'ora

L'ora può essere selezionata all'interno dell'intervallo da [10min. (10min.)] a [120min. (120min.)] in incrementi di 10 minuti.

3 Toccare [Salvare (Save)]

Appare di nuovo la schermata [Ritorno (Return back)].

Temp.(Condiz.)

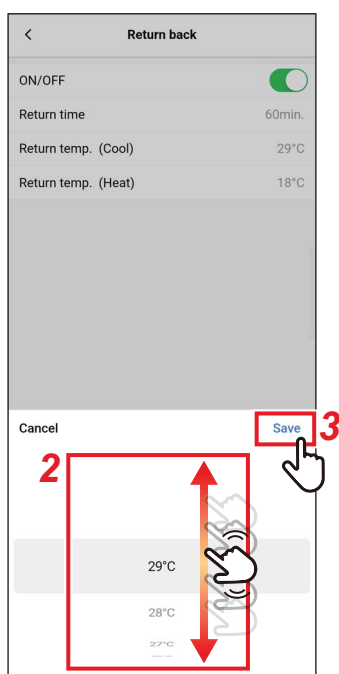
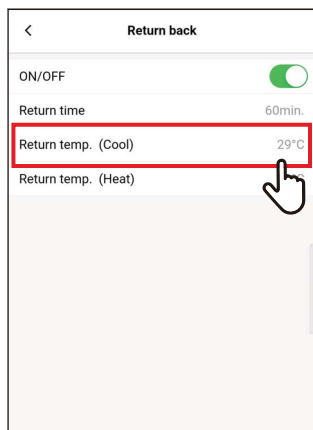

1 Toccare [Temp.(Condiz.) (Return temp. (Cool))]

2 Scorrere lo schermo per selezionare la temperatura

3 Toccare [Salvare (Save)]
Appare di nuovo la schermata [Ritorno (Return back)].

Temp.(Riscald.)

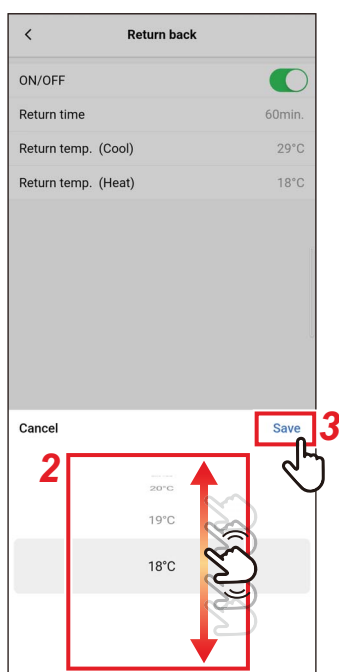
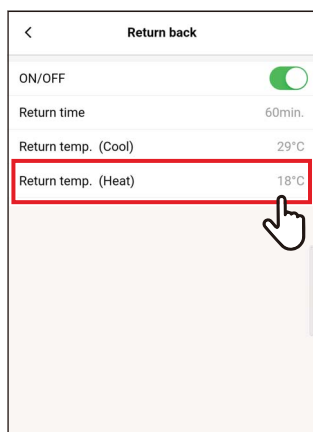

1 Toccare [Temp.(Riscald.) (Return temp. (Heat))]

2 Scorrere lo schermo per selezionare la temperatura

3 Toccare [Salvare (Save)]
Appare di nuovo la schermata [Ritorno (Return back)].

■ Imposta limite campo temp.

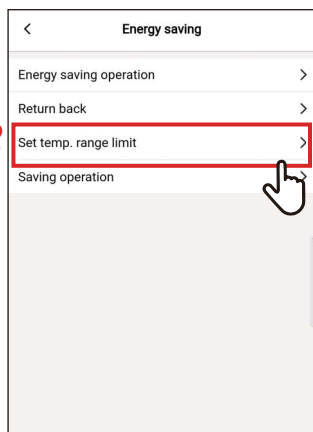

1 Toccare [Risparmio energetico (Energy saving)] sulla schermata [Impostazione (Setting)]

2 Toccare [Imposta limite campo temp. (Set temp. range limit)]

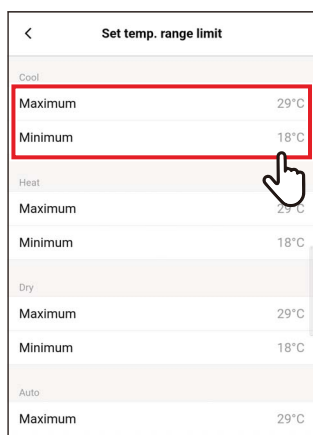

3 Toccare [Massimo (Maximum)] o [Minimo (Minimum)] per la modalità di funzionamento che si desidera impostare

È possibile impostare la temperatura di [Condiz. (COOL)], [Riscald. (HEAT)], [Deum. (DRY)] o [Auto (AUTO)].

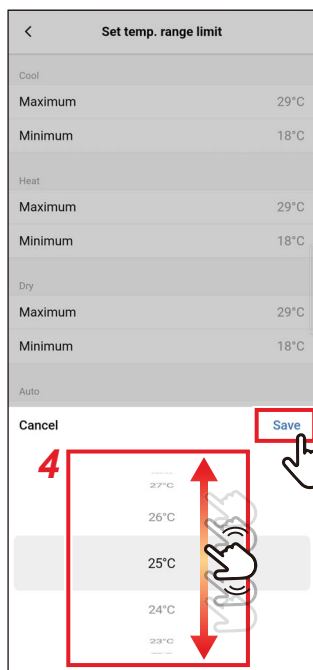

4 Scorrere lo schermo per selezionare la temperatura

5 Toccare [Salvare (Save)]

Appare di nuovo la schermata [Imposta limite campo temp. (Set temp. range limit)].

Set temp. range limit	
Maximum	29°C
Minimum	23°C
Heat	
Maximum	27°C
Minimum	18°C
Dry	
Maximum	29°C
Minimum	18°C
Auto	
Maximum	29°C

6 Toccare []

Appare di nuovo la schermata [Risparmio energetico (Energy saving)].

NOTA

- Se [Massimo (Maximum)] è inferiore a [Minimo (Minimum)] o se [Minimo (Minimum)] è superiore a [Massimo (Maximum)], [Imposta limite campo temp. (Set temp. range limit)] non può essere impostato.
- Il condizionatore d'aria potrebbe funzionare all'esterno di [Imposta limite campo temp. (Set temp. range limit)] se:
 - 1) 2 telecomandi sono collegati e valori [Imposta limite campo temp. (Set temp. range limit)] diversi sono impostati per questi telecomandi; oppure
 - 2) Se una temperatura che supera [Imposta limite campo temp. (Set temp. range limit)] è stata impostata dal dispositivo di controllo centralizzato.

■ Risparmio energia

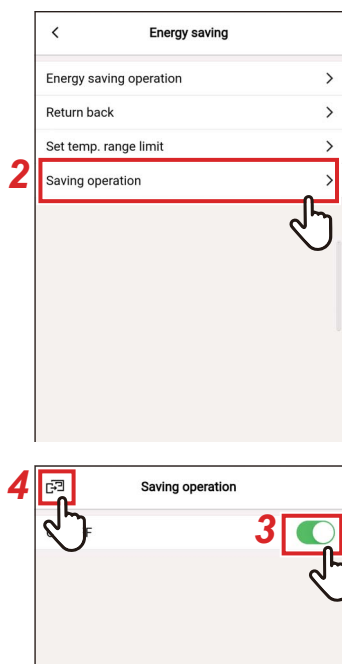

1 Toccare [Risparmio energetico (Energy saving)] sulla schermata [Impostazione (Setting)]

2 Toccare [Risparmio energia (Saving operation)]

3 Impostare l'interruttore su [Acceso (ON)]

[] indica lo stato [Acceso (ON)].

4 Toccare []

Appare di nuovo la schermata [Risparmio energetico (Energy saving)].

NOTA

- Il comfort di una stanza è determinato dai valori medi della temperatura ambiente, dalla velocità della ventola, dalle temperature esterne, ecc. negli ultimi 20 minuti.
 - [Condiz. (COOL)]: Da +1,5 °C a -1,0 °C
 - [Riscald. (HEAT)]: Da -1,5 °C a +1,0 °C
- Il display della temperatura impostata non cambia.
- [Risparmio energia (Saving operation)] viene eseguito quando la modalità di funzionamento è [Condiz. (COOL)], [Riscald. (HEAT)] o [Auto (AUTO)].
- Questa impostazione potrebbe non essere possibile, a seconda del modello dell'unità interna.
- Quando la comunicazione con [Secondario Telecomando (Follower remote controller)] è in corso, [Risparmio energia (Saving operation)] non può essere impostato.

Impostazione aletta

È possibile impostare la direzione aria per ciascuna uscita delle unità interne del tipo a cassetto con uscita aria a 4 vie.

NOTA

- Questa impostazione potrebbe non essere possibile, a seconda del modello dell'unità interna.
- Può essere impostato solo quando il condizionatore d'aria è in funzione.

■ Aletta singola

Impostazione della direzione aria per ciascuna uscita

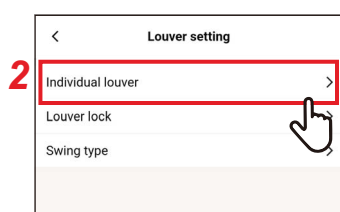

1 Toccare [Impostazione aletta (Louver setting)] sulla schermata [Impostazione (Setting)]

2 Toccare [Aletta singola (Individual louver)]



3 Toccare il numero dell'unità che si desidera impostare

Nel caso di un collegamento di gruppo (più unità interne sono collegate come gruppo), selezionare l'unità che si desidera impostare.

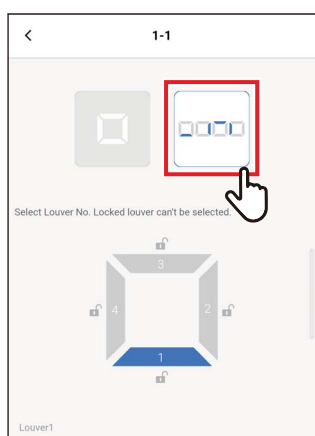

4 Toccare []

5 Toccare e selezionare il deflettore che si desidera impostare

NOTA

Non è possibile impostare un deflettore per il quale è visualizzato [🔒]. Indica che l'impostazione [Blocco aletta (Louver lock)] è in posizione.

6 Selezionare la direzione aria

NOTA

Se si seleziona la direzione aria durante l'oscillazione, questa viene annullata e viene utilizzata la direzione impostata.

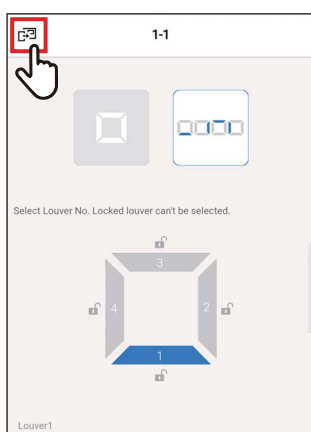
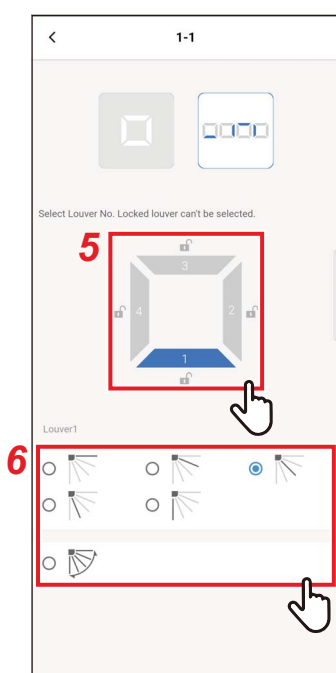

7 Toccare [🔒]

Appare di nuovo la schermata [Aletta singola (Individual louver)].

8 Toccare [<]

Appare di nuovo la schermata [Impostazione aletta (Louver setting)].

Impostazione simultanea delle direzioni aria

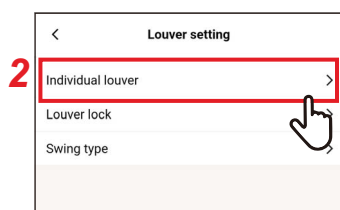

1 Toccare [Impostazione aletta (Louver setting)] sulla schermata [Impostazione (Setting)]

2 Toccare [Aletta singola (Individual louver)]



3 Toccare il numero dell'unità che si desidera impostare

Nel caso di un collegamento di gruppo (più unità interne sono collegate come gruppo), selezionare l'unità che si desidera impostare.

4 Toccare []

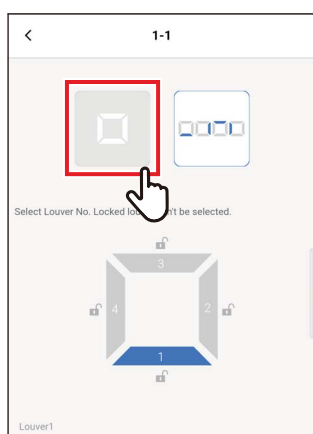

5 Selezionare la direzione aria

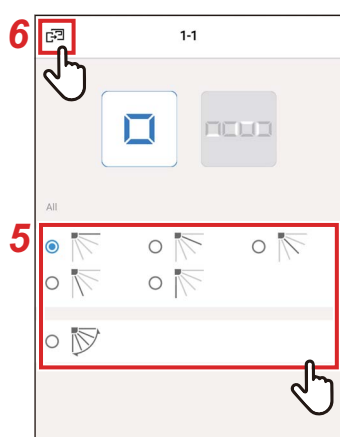

NOTA

Se si seleziona la direzione aria durante l'oscillazione, questa viene annullata e viene utilizzata la direzione impostata.

6 Toccare []

Appare di nuovo la schermata [Aletta singola (Individual louver)].

7 Toccare [<]

Appare di nuovo la schermata [Impostazione aletta (Louver setting)].



■ Blocco aletta

È possibile impostare e fissare individualmente l'angolo dei deflettori per ciascuna uscita aria.

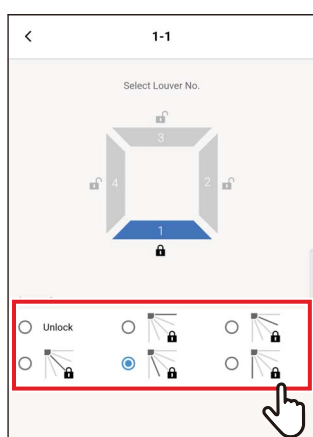
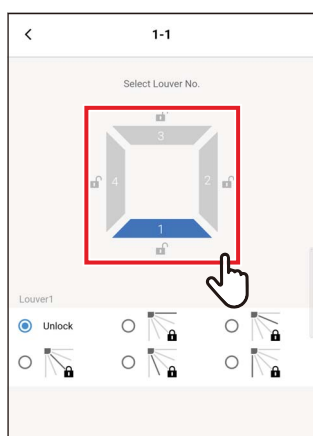
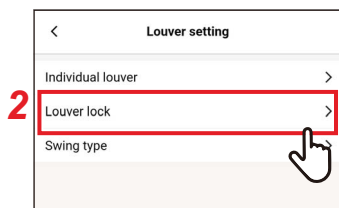

1 Toccare [Impostazione aletta (Louver setting)] sulla schermata [Impostazione (Setting)]

2 Toccare [Blocco aletta (Louver lock)]

3 Toccare il numero dell'unità che si desidera impostare

Nel caso di un collegamento di gruppo (più unità interne sono collegate come gruppo), selezionare l'unità che si desidera impostare.

4 Toccare e selezionare il deflettore che si desidera impostare

5 Toccare e selezionare la direzione aria che si desidera bloccare

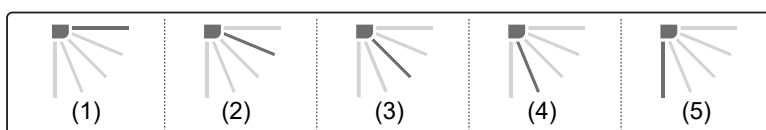

NOTA

- Quando [Blocco aletta (Louver lock)] è impostato, viene visualizzato [🔒].
- Per annullare [Blocco aletta (Louver lock)], selezionare [Sblocca (Unlock)].
- Se si imposta [Blocco aletta (Louver lock)] quando la direzione aria è nella posizione di (4) o (5) nella modalità di funzionamento [Condiz. (COOL)] o [Deum. (DRY)], potrebbe formarsi della condensa.

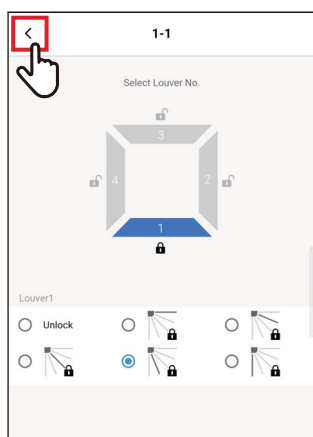

6 Toccare [<]

Appare di nuovo la schermata [Blocco aletta (Louver lock)].

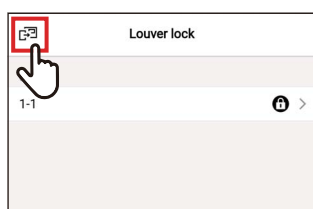

7 Toccare di nuovo [↻]

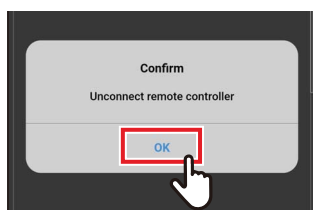

8 Toccare [Sì (OK)]

Il telecomando è scollegato e le impostazioni vengono aggiornate.

[⌚] lampeggia sulla schermata telecomando.

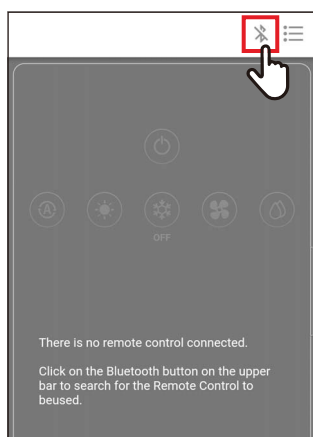

9 Quando [⌚] scompare dalla schermata telecomando, toccare [🔍] Riconnettere il telecomando.

■ Tipo oscillaz.

È possibile selezionare tra 3 tipi di operazione di oscillazione: [Normale (Standard)], [Doppia (Dual)] e [Ciclica (Cycle)].

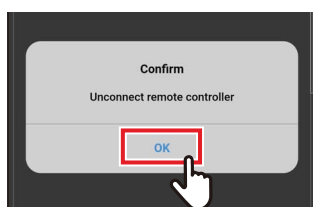
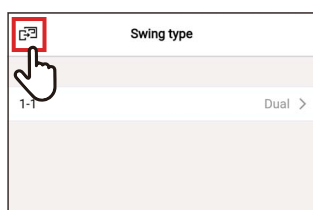
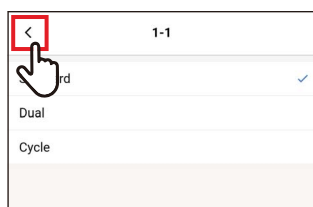
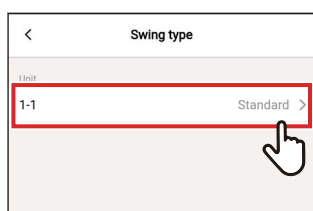
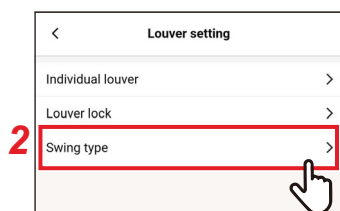

1 Toccare [Impostazione aletta (Louver setting)] sulla schermata [Impostazione (Setting)]

2 Toccare [Tipo oscillaz. (Swing type)]

3 Toccare il numero dell'unità che si desidera impostare

Nel caso di un collegamento di gruppo (più unità interne sono collegate come gruppo), selezionare l'unità che si desidera impostare.

4 Toccare e selezionare l'operazione di oscillazione che si desidera impostare

5 Toccare [<]

6 Toccare [←]

7 Toccare [Sì (OK)]

Il telecomando è scollegato e le impostazioni vengono aggiornate.

[⌚] lampeggia sulla schermata telecomando.

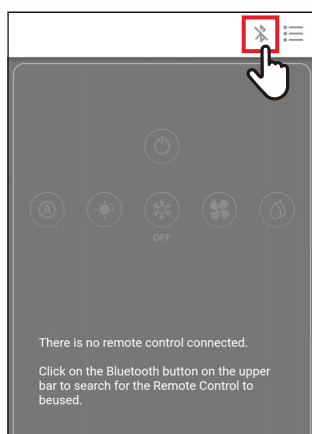

- 8** Quando [⌚] scompare dalla schermata telecomando, toccare [📶] Riconnettere il telecomando.

Impostazione timer

Utilizzando un timer, è possibile impostare il periodo di tempo fino all'avvio o all'arresto del condizionatore d'aria.

NOTA

- [Timer ON (On timer)] e [Timer OFF (Off timer)] hanno effetto solo 1 volta.
- [Timer ON (On timer)] e [Timer OFF (Off timer)] non funzionano nelle seguenti condizioni.
Quando [Timer ON (On timer)] e [Timer OFF (Off timer)] sono disabilitati, durante le impostazioni funzione, durante il controllo centrale (se [ACCESO/SPENTO (ON/OFF)] è vietato)
- Quando la comunicazione con [Secondario Telecomando (Follower remote controller)] è in corso, i timer non possono essere impostati.
- L'intervallo di impostazione di [Timer ON (On timer)] e [Timer OFF (Off timer)] è un minimo di 30 minuti e un massimo di 168 ore (7 giorni).
- In caso di interruzione di corrente, le impostazioni [Timer ON (On timer)] e [Timer OFF (Off timer)] vengono annullate. (Sono impostate su [Spento (OFF)].)

■ Timer ON

Questo timer consente di impostare la durata di tempo prima che il condizionatore d'aria inizi a funzionare.

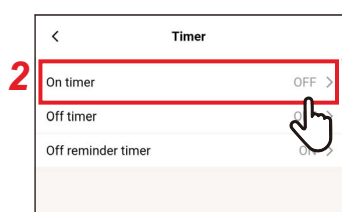

1 Toccare [Impostazione timer (Timer)] sulla schermata [Impostazione (Setting)]

2 Toccare [Timer ON (On timer)]

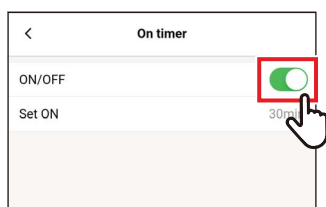

3 Impostare l'interruttore su [Acceso (ON)]

[] indica lo stato [Acceso (ON)].

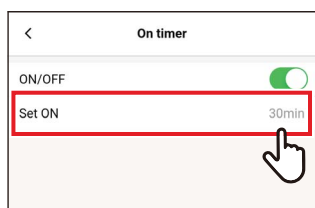

4 Toccare [Avviare tra (Set ON)]

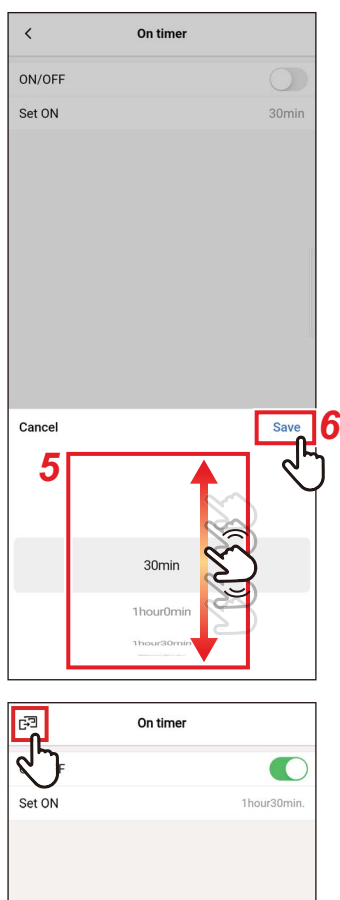

5 Scorrere lo schermo per selezionare l'ora

Il tempo può essere selezionato in un intervallo compreso tra [30Minuti (30min)] e [7Giorno0Ora (7day0hour)] in incrementi di 30 minuti o 1 ora.

6 Toccare [Salvare (Save)]

Appare di nuovo la schermata [Timer ON (On timer)].

7 Toccare [🏠]

Appare di nuovo la schermata [Impostazione timer (Timer)].

NOTA

- Il condizionatore d'aria avvia il funzionamento dopo che è trascorso il tempo impostato in [Timer ON (On timer)].
- Il condizionatore d'aria arresta il funzionamento non appena viene impostato un tempo in [Timer ON (On timer)].
- Se il funzionamento del condizionatore d'aria viene avviato durante il conto alla rovescia di [Timer ON (On timer)], [Timer ON (On timer)] è impostato su [Spento (OFF)].

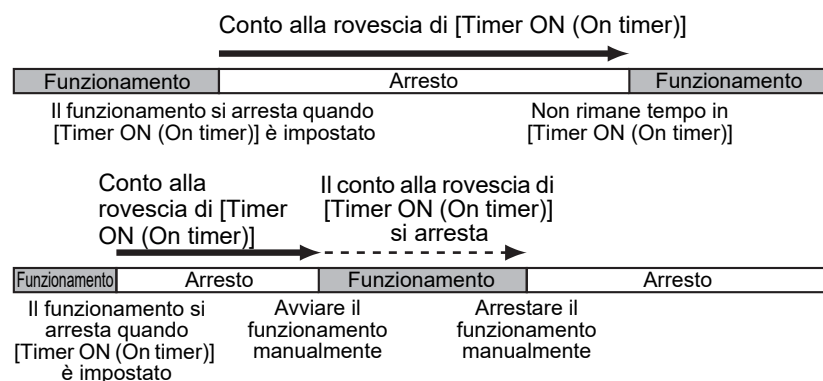

■ Timer OFF

Questo timer consente di impostare la durata di tempo prima che il condizionatore d'aria smetta di funzionare.

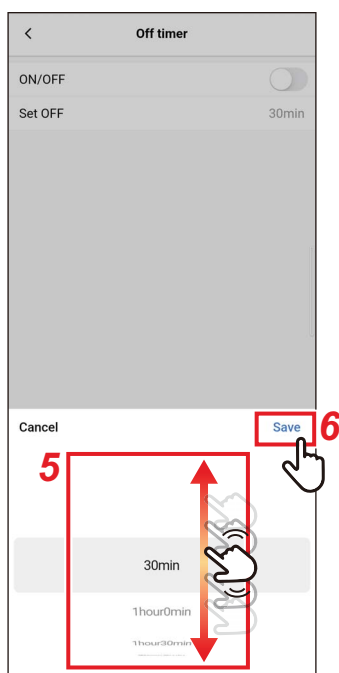
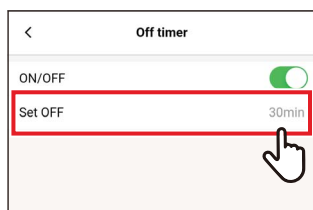
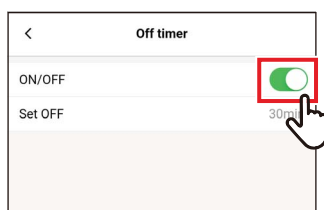
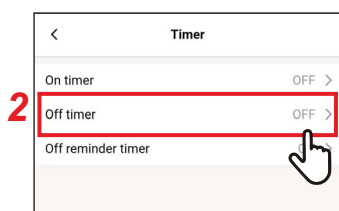

1 Toccare [Impostazione timer (Timer)] sulla schermata [Impostazione (Setting)]

2 Toccare [Timer OFF (Off timer)]

3 Impostare l'interruttore su [Acceso (ON)]

[] indica lo stato [Acceso (ON)].

4 Toccare [Spegnimento tra (Set OFF)]

5 Scorrere lo schermo per selezionare l'ora

Il tempo può essere selezionato in un intervallo compreso tra [30Minuti (30min)] e [7Giorno0Ora (7day0hour)] in incrementi di 30 minuti o 1 ora.

6 Toccare [Salvare (Save)]

Appare di nuovo la schermata [Timer OFF (Off timer)].

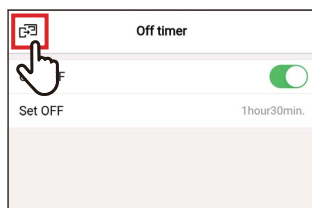

7 Toccare [🕒]

Appare di nuovo la schermata [Impostazione timer (Timer)].

NOTA

- Il condizionatore d'aria arresta il funzionamento dopo che è trascorso il tempo impostato in [Timer OFF (Off timer)].
- Se il condizionatore d'aria si arresta o avvia il funzionamento prima che [Timer OFF (Off timer)] arresti il funzionamento del condizionatore d'aria, il conto alla rovescia di [Timer OFF (Off timer)] continua.

Conto alla rovescia di [Timer OFF (Off timer)]

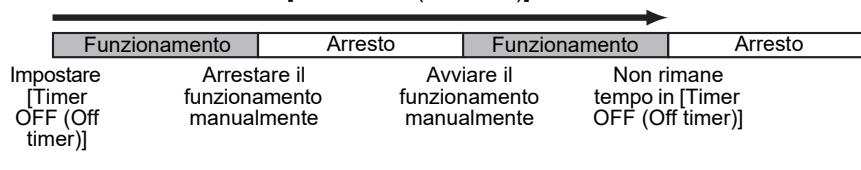

■ Timer promemoria spegnimento

Questo timer consente di impostare la durata di tempo prima che il condizionatore d'aria arresti il funzionamento dopo l'avvio del funzionamento del condizionatore d'aria.

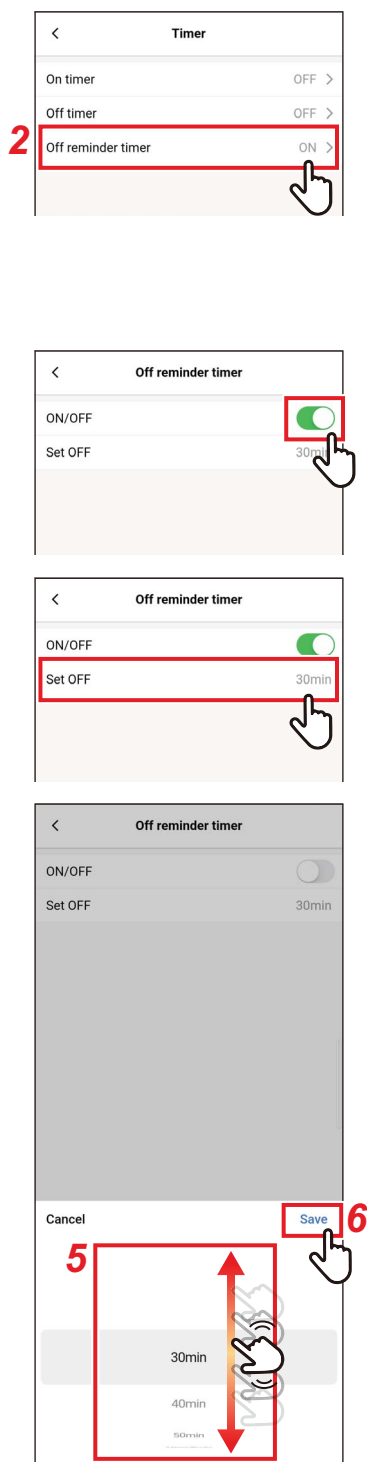

1 Toccare [Impostazione timer (Timer)] sulla schermata [Impostazione (Setting)]

2 Toccare [Timer promemoria spegnimento (Off reminder timer)]

3 Impostare l'interruttore su [Acceso (ON)]
 indica lo stato [Acceso (ON)].

4 Toccare [Spegnimento tra (Set OFF)]

5 Scorrere lo schermo per selezionare l'ora

Il tempo può essere selezionato all'interno dell'intervallo da [30Minuti (30min)] a [4Ora0Minuti (4hour0min)] in incrementi di 10 minuti.

6 Toccare [Salvare (Save)]

Appare di nuovo la schermata [Timer promemoria spegnimento (Off reminder timer)].

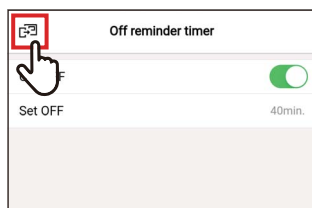

7 Toccare [🕒]

Appare di nuovo la schermata [Impostazione timer (Timer)].

NOTA

- Il condizionatore d'aria avvia il funzionamento e, una volta trascorso il tempo impostato, il funzionamento del condizionatore si arresta.

Conto alla rovescia di [Timer promemoria spegnimento (Off reminder timer)]

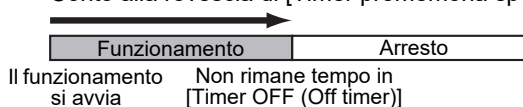

- [Timer promemoria spegnimento (Off reminder timer)] non funziona nelle seguenti condizioni.
Quando [Timer promemoria spegnimento (Off reminder timer)] è disabilitato, in presenza di anomalie, in modalità di prova, durante le impostazioni delle funzioni, mentre è impostato [Timer ON (On timer)]/[Timer OFF (Off timer)] e durante il controllo centrale (se [ACCESO/SPENTO (ON/OFF)] è vietato)

Menu VN

■ Operazione di ventilazione

È possibile impostare lo scambiatore di calore aria-aria collegato al condizionatore d'aria.

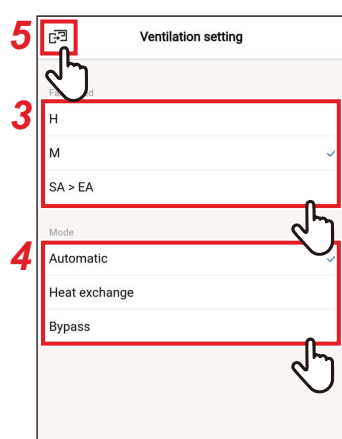
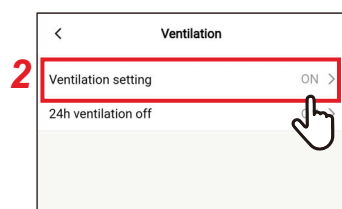

- 1** Toccare [Menu VN (Ventilation)] sulla schermata [Impostazione (Setting)]
- 2** Toccare [Operazione di ventilazione (Ventilation setting)]
- 3** Toccare e selezionare [Vel. ventola (Fan speed)]
- 4** Toccare e selezionare [Modalità (Mode)]
- 5** Toccare [↺]
Appare di nuovo la schermata [Menu VN (Ventilation)].

■ Spegnimento Vent. per 24h

È possibile arrestare la ventilazione 24h durante il funzionamento della ventilazione 24h.

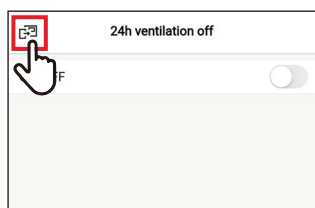
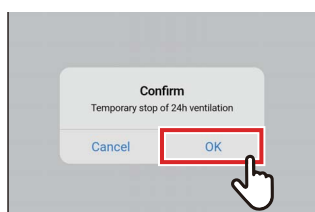
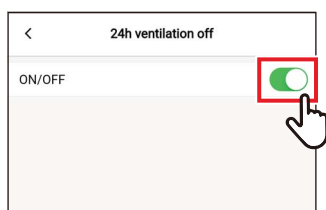
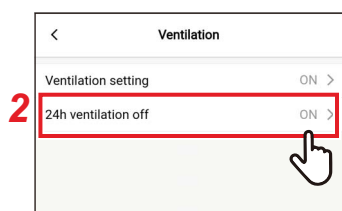

1 Toccare [Menu VN (Ventilation)] sulla schermata [Impostazione (Setting)]

2 Toccare [Spegnimento Vent. per 24h (24h ventilation off)]

3 Impostare l'interruttore su [Spento (OFF)]

[] indica lo stato [Spento (OFF)].

4 Toccare [Sì (OK)]

5 Toccare []

La ventilazione 24h si arresta.

NOTA

- Questa impostazione potrebbe non essere possibile, a seconda del modello dell'unità interna.
- L'impostazione non è possibile se lo scambiatore di calore aria-aria non è collegato o se la ventilazione individuale non è abilitata.
- [Vel. ventola (Fan speed)], [Modalità (Mode)] e [Spegnimento Vent. per 24h (24h ventilation off)] possono essere impostati solo in combinazione con la nostra serie VN-M*H* dello scambiatore di calore aria-aria. Per i dettagli, consultare il Manuale dell'utilizzatore dello scambiatore di calore aria-aria.

Altra operazione

NOTA

L'impostazione potrebbe non essere possibile, a seconda del modello dell'unità interna o dell'unità esterna collegata.

■ Raffrescamento leggero

Questa funzione riduce la sensazione di corrente d'aria durante il raffrescamento correggendo l'angolo del deflettore e limitando le prestazioni del condizionatore d'aria.

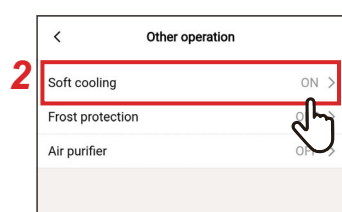

1 Toccare [Altra operazione (Other operation)] sulla schermata [Impostazione (Setting)]

2 Toccare [Raffrescamento leggero (Soft cooling)]

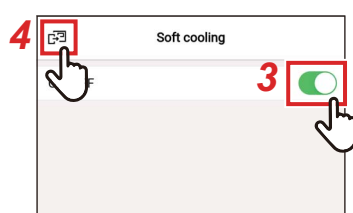

3 Impostare l'interruttore su [Acceso (ON)]

[ON] indica lo stato [Acceso (ON)].

4 Toccare [←]

Appare di nuovo la schermata [Altra operazione (Other operation)].

■ Protezione dal gelo

Questa funzione evita che la temperatura ambiente scenda eccessivamente di notte, riducendo l'ora di avvio e il picco di energia consumata al mattino.

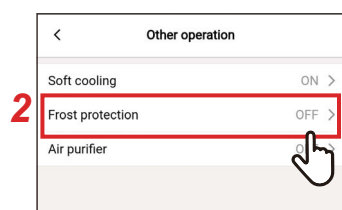

1 Toccare [Altra operazione (Other operation)] sulla schermata [Impostazione (Setting)]

2 Toccare [Protezione dal gelo (Frost protection)]



3 Impostare l'interruttore su [Acceso (ON)]

[] indica lo stato [Acceso (ON)].

4 Toccare []

Appare di nuovo la schermata [Altra operazione (Other operation)].

■ Purificatore d'aria

Questa funzione purifica l'aria durante il funzionamento del condizionatore d'aria.

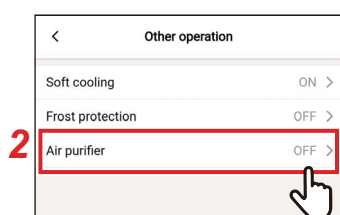

1 Toccare [Altra operazione (Other operation)] sulla schermata [Impostazione (Setting)]

2 Toccare [Purificatore d'aria (Air purifier)]



3 Impostare l'interruttore su [Acceso (ON)]

[] indica lo stato [Acceso (ON)].

4 Toccare []

Appare di nuovo la schermata [Altra operazione (Other operation)].

Filtro

■ Reimpost. indicatore filtro

Questa funzione consente di controllare il tempo rimanente fino alla successiva pulizia necessaria del filtro. La reimpostazione del tempo rimanente elimina il segno di spunta del filtro [■!] dalla schermata telecomando.

Controllo delle ore residue fino a pulizia filtro

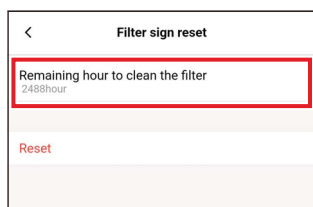

- 1** Toccare [Filtro (Filter)] sulla schermata [Impostazione (Setting)]
- 2** Toccare [Reimpost. indicatore filtro (Filter sign reset)]
- 3** Controllare [Ore residue fino a pulizia filtro. (Remaining hour to clean the filter)]
- 4** Toccare [<]
Appare di nuovo la schermata [Filtro (Filter)].

NOTA

- Se 2 o più unità interne sono collegate, viene visualizzato il tempo rimanente per pulire il filtro dell'unità principale.
- Il tempo totale di [Ore residue fino a pulizia filtro. (Remaining hour to clean the filter)] è diverso per ciascuna unità interna.

Reimpostazione delle ore residue fino a pulizia filtro

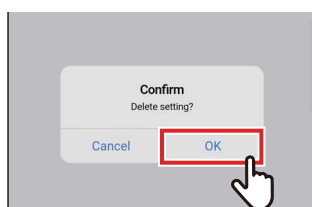
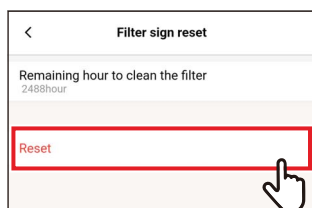

1 Toccare [Reimposta (Reset)] sulla schermata [Reimpost. indicatore filtro (Filter sign reset)]

2 Toccare [Sì (OK)]

[Ore residue fino a pulizia filtro. (Remaining hour to clean the filter)] viene reimpostato. Appare di nuovo la schermata [Filtro (Filter)].

3 Toccare [<]

Appare di nuovo la schermata [Impostazione (Setting)].

NOTA

Assicurarsi di pulire il filtro prima di eseguire [Reimposta (Reset)].

■ Griglia Auto

Questa funzione è utilizzata per azionare il pannello griglia auto dell'unità interna e il kit griglia auto.

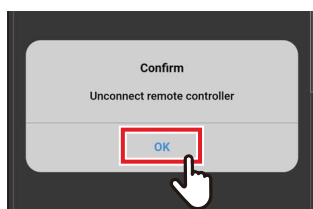
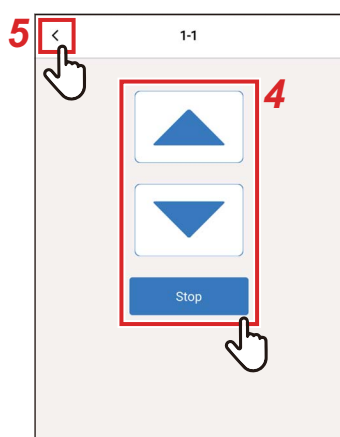

1 Toccare [Filtro (Filter)] sulla schermata [Impostazione (Setting)]

2 Toccare [Griglia Auto (Auto grille)]

3 Toccare il numero dell'unità che si desidera impostare

Nel caso di un collegamento di gruppo (più unità interne sono collegate come gruppo), selezionare l'unità che si desidera impostare.

4 Premere [▲] e [▼] per sollevare o abbassare la griglia auto

Toccare [Stop] per arrestare la griglia auto.

5 Toccare [<]

6 Toccare [<]

7 Toccare [Sì (OK)]

Il telecomando è scollegato e le impostazioni vengono aggiornate.

[⌂] lampeggia sulla schermata telecomando.

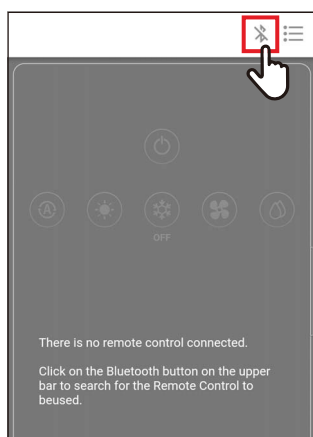

8 Quando [⌚] scompare dalla schermata telecomando, toccare [🔗] Riconnettere il telecomando.

NOTA

- Se si esegue [Griglia Auto (Auto grille)] mentre il condizionatore è in funzione, il funzionamento del condizionatore si arresta.
- Questa impostazione non è possibile per le unità interne senza funzione di griglia auto.
- Quando si aziona (per abbassare, arrestare o sollevare) la griglia auto, sono necessari alcuni secondi per abbassare, arrestare o sollevare la griglia auto dopo aver toccato il pulsante di funzionamento.
- Per i dettagli della griglia auto, vedere il Manuale dell'utente in dotazione con il pannello griglia auto e il kit griglia auto.
- Nel caso di un collegamento di gruppo (più unità interne sono collegate come 1 gruppo), vedere il Manuale dell'utente del telecomando.

Energia consumata

Questa funzione visualizza un grafico che mostra l'energia consumata. (Questo messaggio non è visualizzato su alcuni modelli.)

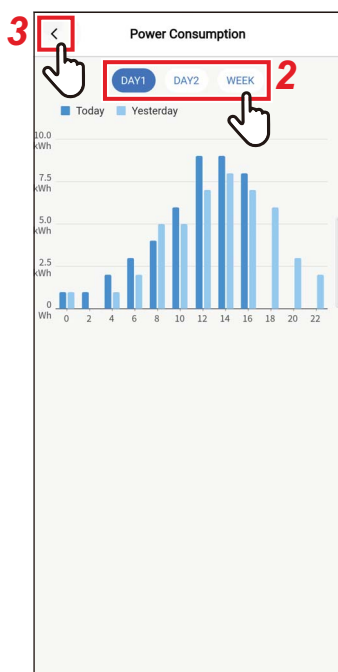

1 Toccare [Energia consumata (Power consumption)] sulla schermata [Impostazione (Setting)]

2 Toccare i dati che si desidera visualizzare

È possibile scegliere tra [Giorno1 (DAY1)], [Giorno2 (DAY2)] e [Settimana (WEEK)].

3 Toccare [<]

Appare di nuovo la schermata [Impostazione (Setting)].

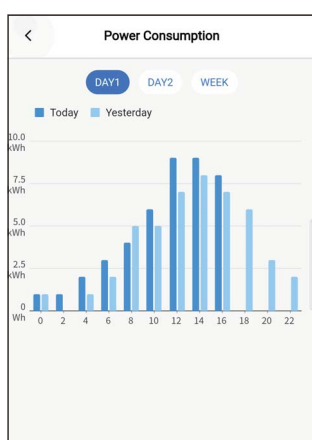

[Giorno1 (DAY1)]

Vengono visualizzati i dati del giorno attuale e precedente.



[Giorno2 (DAY2)]

Vengono visualizzati i dati del giorno attuale e dello stesso giorno della settimana precedente.



[Settimana (WEEK)]
Vengono visualizzati i dati della settimana attuale e precedente.

NOTA

- Questa funzione è disponibile solo per le unità interne e le unità esterne che la supportano.
Questa funzione non può essere utilizzata se il gruppo collegato al telecomando include modelli non supportati, uno scambiatore di calore aria-aria o un'unità di ventilazione.
- L'energia consumata visualizzata è un valore stimato approssimativo inteso come guida approssimativa. Potrebbe differire dalla lettura del contatore elettrico.
- Non utilizzare il valore visualizzato per considerare l'alimentazione principale o calcolare le tariffe elettriche.
- Se si verifica un'interruzione di corrente, i dati per un periodo fino a 30 minuti prima dell'interruzione non vengono visualizzati.
- Se si controllano o si cambiano i dati impostati per l'unità interna, i dati relativi a tale periodo potrebbero non essere visualizzati.
- Quando [Secondario Telecomando (Follower remote controller)] è collegato, [Energia consumata (Power consumption)] non viene visualizzato.

Impostazione dell'amministratore

■ Programmazione timer

Impostare il programma di funzionamento per 1 giorno, quindi azionare il condizionatore d'aria in base a tale programma.

È possibile azionare il condizionatore d'aria secondo lo stesso programma ogni giorno, indipendentemente dal giorno della settimana ([ogni giorno (every day)]); azionare in base a un programma diverso ogni giorno della settimana ([settimana (Week)]); o impostare un giorno senza operazioni programmate ([Impostazione vacanze (Holiday setting)]).

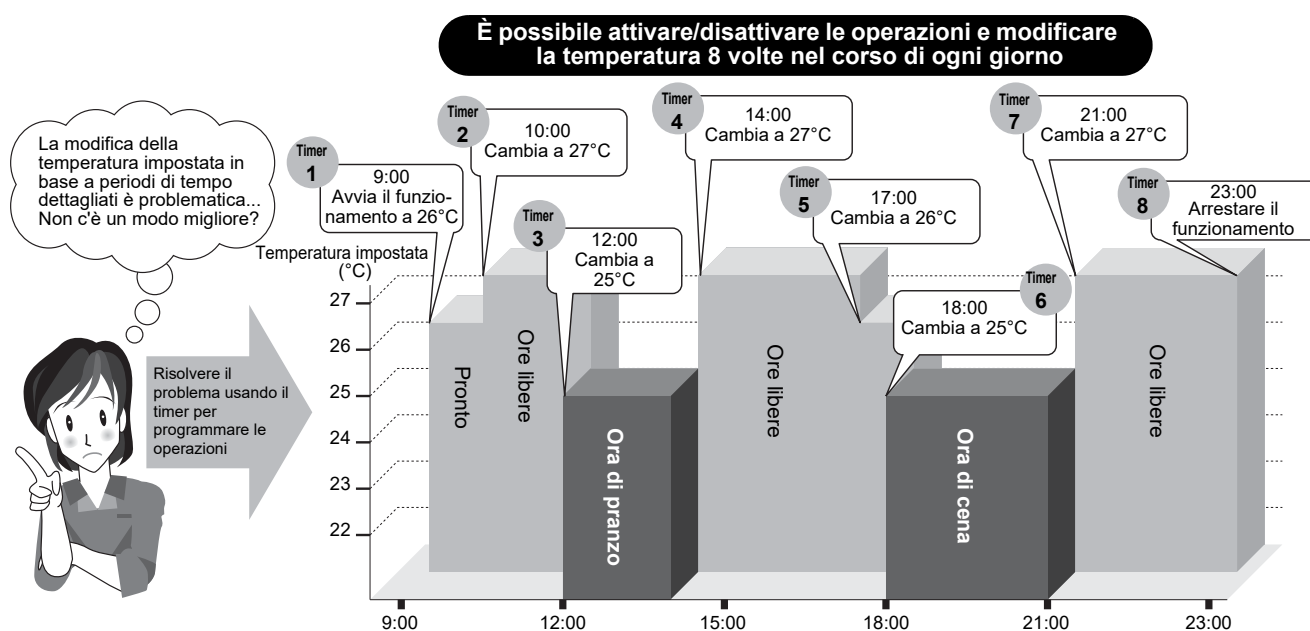

NOTA

[Programmazione timer (Schedule timer)] non funziona nelle seguenti condizioni.

- Quando [Programmazione timer (Schedule timer)] è [Spento (OFF)]
- Quando un programma di funzionamento è impostato per il giorno della settimana selezionato in [Impostazione vacanze (Holiday setting)] di [Programmazione timer (Schedule timer)]
- Quando [Timer OFF (Off timer)] e [Timer ON (On timer)] sono impostati su [Acceso (ON)]
- Quando l'orologio del telecomando lampeggia (l'orologio non è impostato)
- Durante le anomalie
- In modalità di prova
- Durante le impostazioni delle funzioni
- Mentre un timer è impostato e funzionante
- Durante il controllo centrale (se [ACCESO/SPENTO (ON/OFF)] è vietato)

Inserimento della password

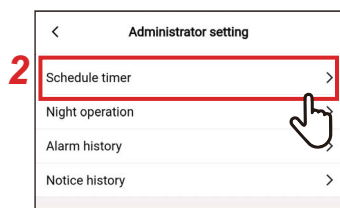

1 Toccare [Impostazione dell'amministratore (Administrator setting)] sulla schermata [Impostazione (Setting)]

2 Toccare [Programmazione timer (Schedule timer)]

3 Inserire [Password (Password)] (numero a 4 cifre) e toccare [Confermare (Confirm)]

Si apre la schermata [Programmazione timer (Schedule timer)].

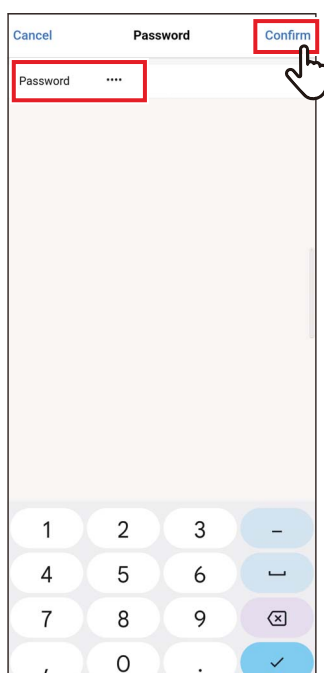

NOTA

- La schermata [Password (Password)] viene visualizzata solo quando è impostata la password amministratore.
- Impostare la password amministratore con il telecomando.

Acceso/Spento

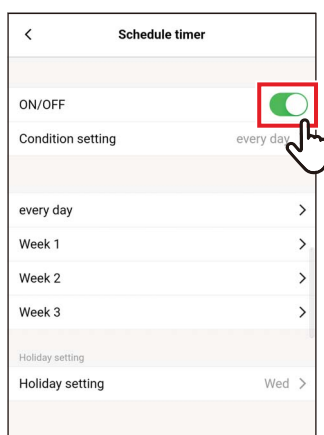

1 Commutare tra [Acceso (ON)] e [Spento (OFF)] tramite un interruttore [ON/OFF] indica lo stato [Acceso (ON)].

Impostazione condizioni

È possibile impostare la condizione del programma.

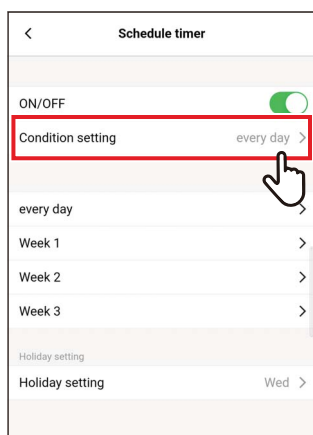

1 Toccare [Impostazione condizioni (Condition setting)]

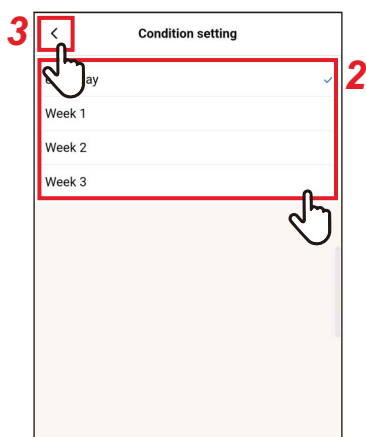

2 Toccare e selezionare la condizione che si desidera impostare

ogni giorno	Lo stesso programma può essere impostato ogni giorno, indipendentemente dal giorno della settimana.
settimana	Un programma diverso può essere impostato per ogni giorno della settimana. È possibile registrare tre programmi di 1 settimana.

3 Toccare [<]

Appare di nuovo la schermata [Programmazione timer (Schedule timer)].

ogni giorno

Lo stesso programma può essere impostato ogni giorno, indipendentemente dal giorno della settimana.

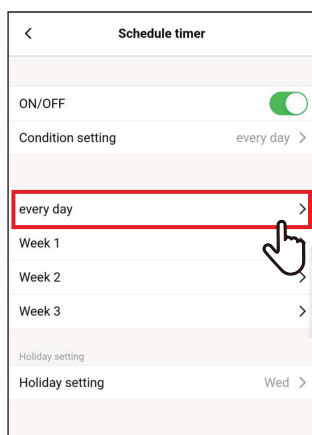

1 Toccare [ogni giorno (every day)]

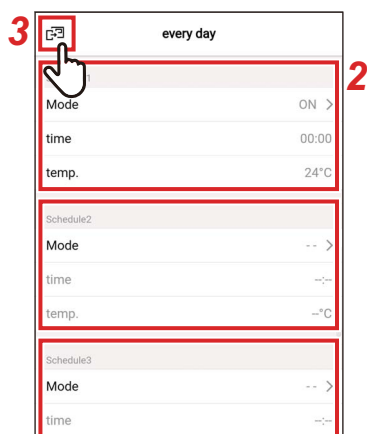

2 Impostare il programma

È possibile impostare fino a 8 programmi.

3 Toccare [+]

Appare di nuovo la schermata [Programmazione timer (Schedule timer)].

▼ Modalità

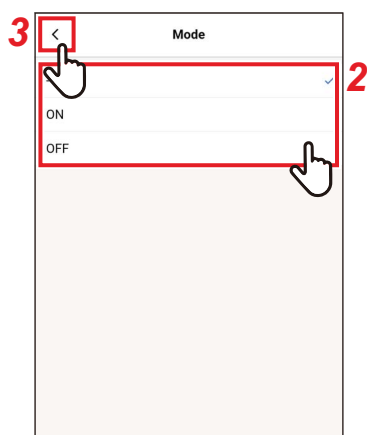
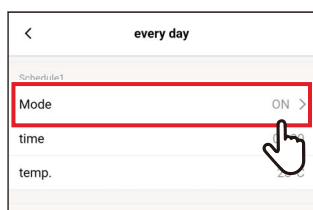

1 Toccare [Modalità (Mode)] del numero programma che si desidera impostare

2 Toccare e selezionare la modalità che si desidera impostare

3 Toccare [<]
Appare di nuovo la schermata [ogni giorno (every day)].

NOTA

- La schermata [Modalità (Mode)] potrebbe avere un aspetto diverso, a seconda del modello o delle impostazioni. È possibile impostare [Acceso (ON)] o [Spento (OFF)] oppure selezionare una modalità di funzionamento o [Spento (OFF)].
- Quando è possibile scegliere tra [Acceso (ON)] e [Spento (OFF)], la modalità di funzionamento è quella selezionata quando il condizionatore d'aria è stato azionato l'ultima volta.

▼ ora

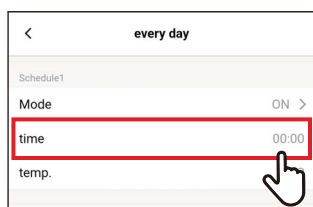

1 Toccare [ora (time)] del numero programma che si desidera impostare

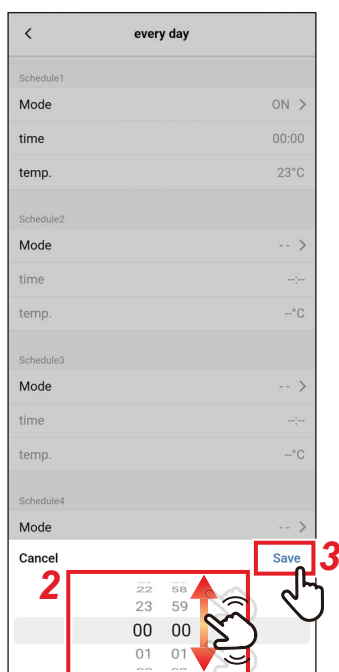

2 Scorrere lo schermo per selezionare l'ora

L'ora può essere selezionata all'interno dell'intervallo da [0:00] a [23:59] in incrementi di 1 minuto.

3 Toccare [Salvare (Save)]

Appare di nuovo la schermata [ogni giorno (every day)].

▼ temp.

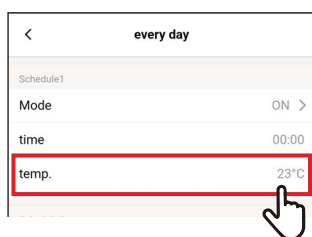

1 Toccare [temp. (temp.)] del numero programma che si desidera impostare

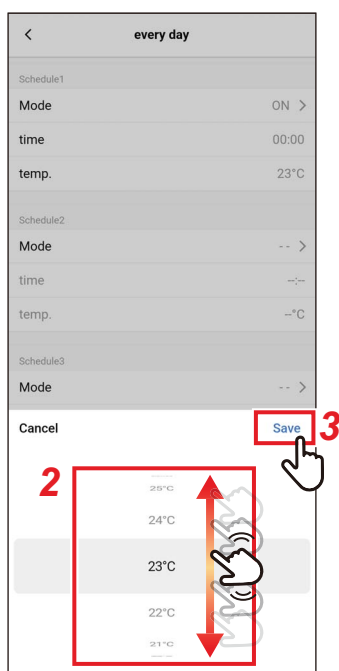

2 Scorrere lo schermo per selezionare la temperatura

3 Toccare [Salvare (Save)]

Appare di nuovo la schermata [ogni giorno (every day)].

▼ Reimposta

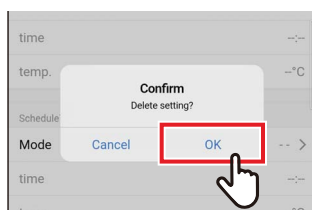
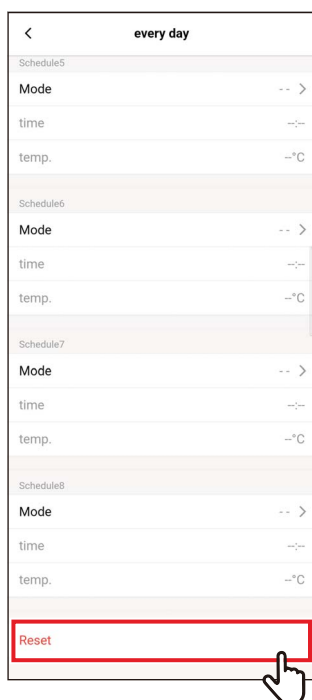

1 Per reimpostare il programma impostato, toccare [Reimposta (Reset)]

2 Toccare [Sì (OK)]

Appare di nuovo la schermata [ogni giorno (every day)].

settimana

Un programma diverso può essere impostato per ogni giorno della settimana.

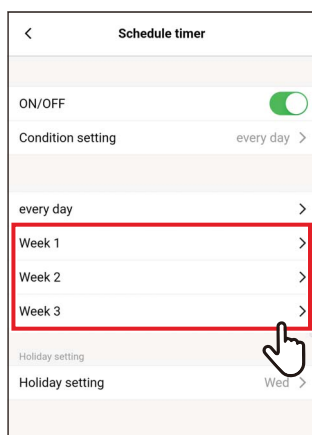

1 Toccare [settimana (Week)]

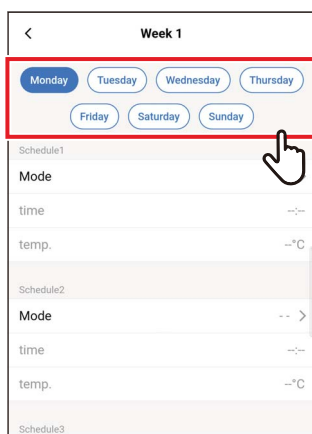

2 Toccare il giorno della settimana del programma che si desidera impostare

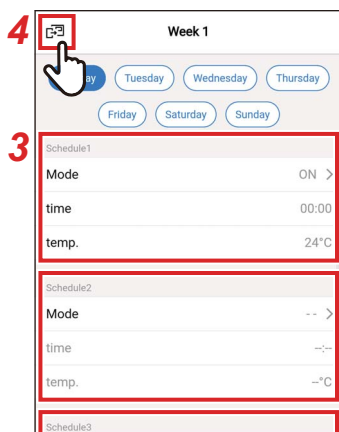

3 Impostare [Modalità (Mode)], [ora (time)] e [temp. (temp.)] del programma che si desidera impostare

È possibile configurare fino a 8 programmi per ogni giorno della settimana.

4 Toccare [🏠]

Appare di nuovo la schermata [Programmazione timer (Schedule timer)].

▼ Copiare

Un programma impostato può essere copiato a un altro giorno della settimana.

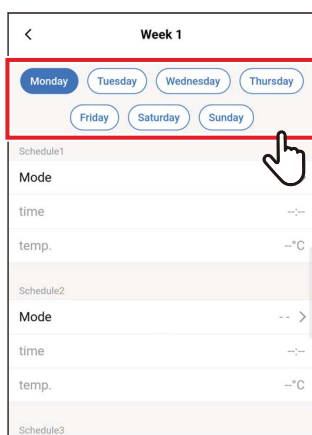

1 Toccare il giorno della settimana il cui programma si desidera copiare

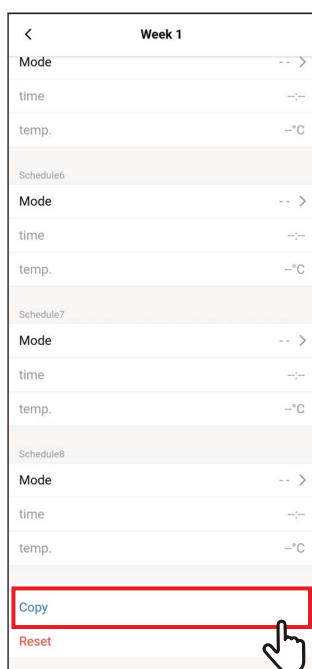

2 Toccare [Copiare (Copy)]

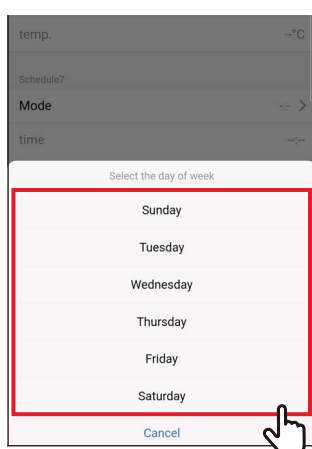

3 Toccare il giorno della settimana in cui copiare il programma

Il programma viene copiato nel giorno della settimana selezionato.

▼ Reimposta

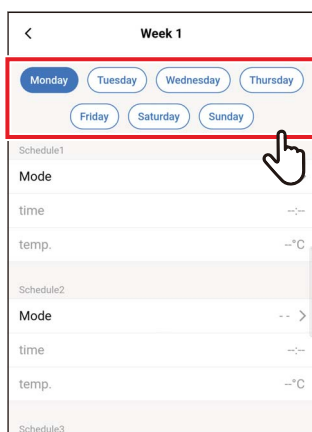

1 Toccare il giorno della settimana il cui programma si desidera reimpostare

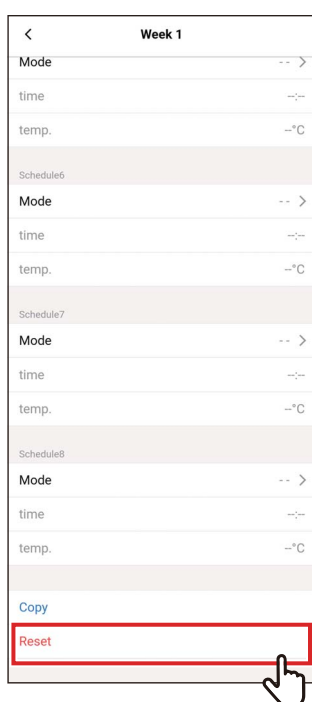

2 Toccare [Reimposta (Reset)]

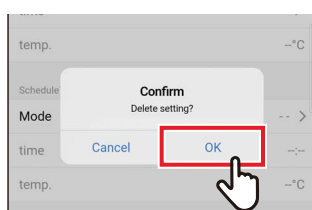

3 Toccare [Sì (OK)]

Il programma per il giorno della settimana selezionato viene reimpostato.

Impostazione vacanze

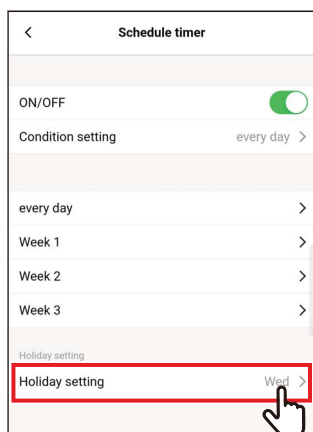

1 Toccare [Impostazione vacanze (Holiday setting)]

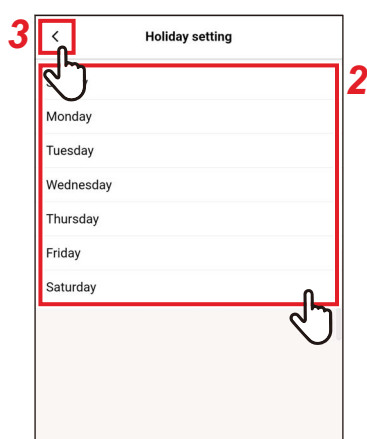

2 Toccare e selezionare il giorno della settimana che si desidera impostare come vacanza

3 Toccare [<]
Appare di nuovo la schermata [Programmazione timer (Schedule timer)].

■ Funzionamento notturno

Inserimento della password

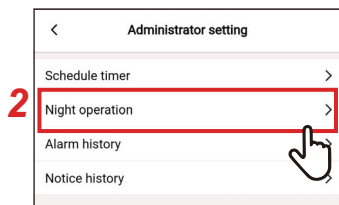

1 Toccare [Impostazione dell'amministratore (Administrator setting)] sulla schermata [Impostazione (Setting)]

2 Toccare [Funzionamento notturno (Night operation)]

3 Inserire [Password (Password)] (numero a 4 cifre) e toccare [Confermare (Confirm)]
Si apre la schermata [Funzionamento notturno (Night operation)].

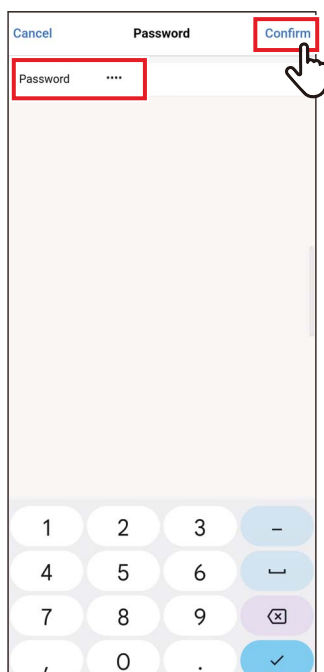

NOTA

- La schermata [Password (Password)] viene visualizzata solo quando è impostata la password amministratore.
- Impostare la password amministratore con il telecomando.

Acceso/Spento



1 Commutare tra [Acceso (ON)] e [Spento (OFF)] tramite un interruttore [🔘] indica lo stato [Acceso (ON)].

Livello di rumore

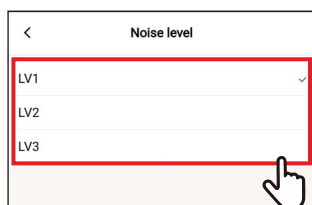

1 Toccare [Livello di rumore (Noise level)]

2 Selezionare il livello

Livello di rumore di funzionamento	LV1 < LV2 < LV3
------------------------------------	-----------------

NOTA

- A seconda del modello collegato, questa impostazione potrebbe non essere visualizzata, nel qual caso il livello non può essere impostato.
- Per informazioni dettagliate, contattare il proprio rivenditore.

Ora inizio / Ora fine

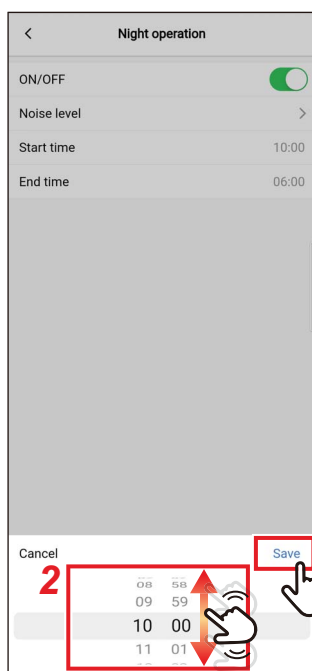
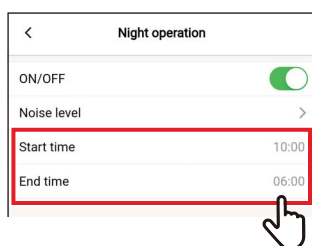

1 Toccare [Ora inizio (Start time)] o [Ora fine (End time)]

2 Scorrere lo schermo per selezionare l'ora

L'ora può essere selezionata all'interno dell'intervallo da [0:00] a [23:59] in incrementi di 1 minuto.

3 Toccare [Salvare (Save)]

Appare di nuovo la schermata [Funzionamento notturno (Night operation)].

NOTA

- Se la stessa ora viene impostata per [Ora inizio (Start time)] e [Ora fine (End time)], il funzionamento silenzioso viene eseguito per 24 ore.
- Poiché [Funzionamento notturno (Night operation)] dà priorità alla silenziosità, la stanza potrebbe non essere sufficientemente raffrescata (riscaldata).

■ Cronologia allarmi

È possibile controllare gli ultimi 10 codici di controllo, nonché in quale unità e quando si sono verificati.

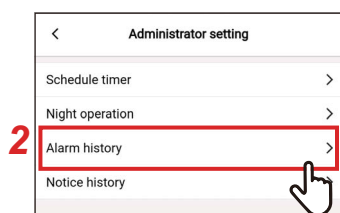

1 Toccare [Impostazione dell'amministratore (Administrator setting)] sulla schermata [Impostazione (Setting)]

2 Toccare [Cronologia allarmi (Alarm history)]

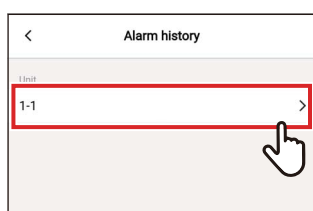

3 Toccare il numero unità

Nel caso di un collegamento di gruppo (più unità interne sono collegate come gruppo), selezionare l'unità che si desidera impostare.

Viene visualizzata la cronologia dei codici di controllo.

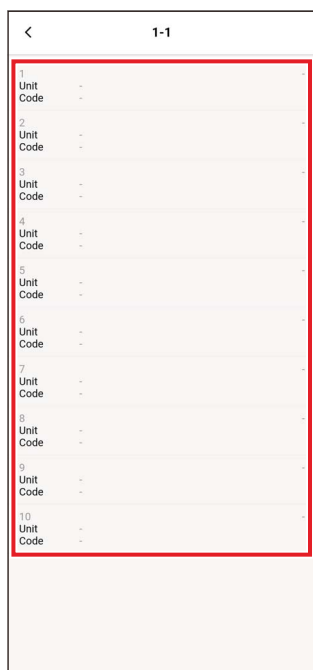

NOTA

- È possibile memorizzare fino a 10 codici di controllo per ciascuna unità.
- Se il numero dei codici di controllo nella cronologia di un'unità supera 10, i dati più vecchi vengono cancellati.
- Se lo stesso codice di controllo si verifica ripetutamente, viene visualizzata la data del primo evento.

■ Cronologia avvisi

È possibile controllare gli ultimi 10 codici di avviso, nonché in quale unità e quando si sono verificati.

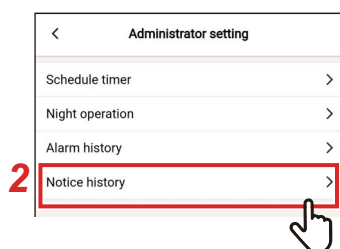

1 Toccare [Impostazione dell'amministratore (Administrator setting)] sulla schermata [Impostazione (Setting)]

2 Toccare [Cronologia avvisi (Notice history)]

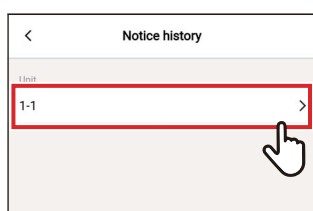

3 Toccare il numero unità

Nel caso di un collegamento di gruppo (più unità interne sono collegate come gruppo), selezionare l'unità che si desidera impostare.

Viene visualizzata la cronologia dei codici di avviso.

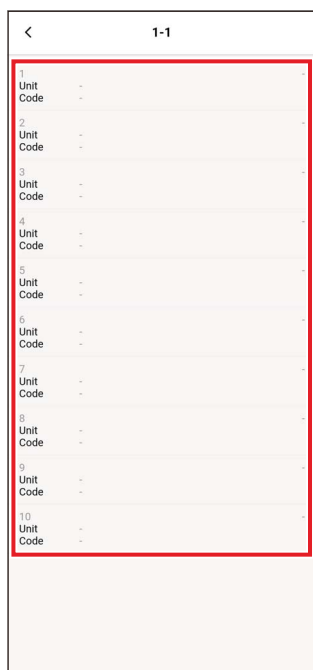

NOTA

- È possibile memorizzare fino a 10 codici di avviso per ciascuna unità.
- Se il numero dei codici di avviso nella cronologia di un'unità supera 10, i dati più vecchi vengono cancellati.
- Se lo stesso codice di avviso si verifica ripetutamente, viene visualizzata la data del primo evento.

Menu Service

■ Sincronizzazione orologio

È possibile sincronizzare l'orologio del telecomando con quello dello smartphone.

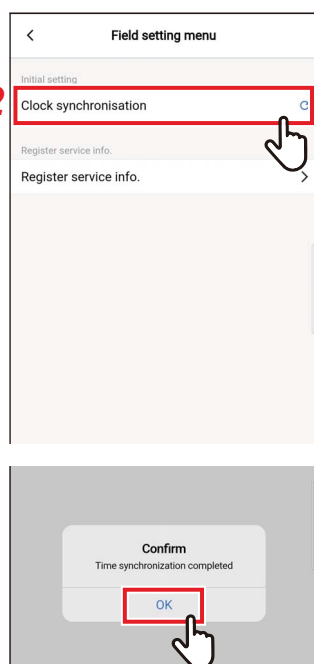

1 Toccare [Menu Service (Field setting menu)] sulla schermata [Impostazione (Setting)]

2 Toccare [Sincronizzazione orologio (Clock synchronisation)]

3 Toccare [Sì (OK)]

L'orologio del telecomando è stato sincronizzato con l'orologio dello smartphone.

NOTA

- Quando si collega il telecomando allo smartphone, l'orologio del telecomando viene sincronizzato automaticamente con l'orologio dello smartphone.
- Se gli orologi non sono sincronizzati automaticamente a causa di interferenze elettromagnetiche o altri problemi, toccare di nuovo [Sincronizzazione orologio (Clock synchronisation)] per sincronizzare l'orologio del telecomando con l'orologio dello smartphone.

■ Registra info assistenza

Registrare [TEL (TEL)] e i nomi dei modelli e i numeri di produzione di [Unità interna (Indoor unit)] e [Unità esterna (Outdoor unit)] sul telecomando.

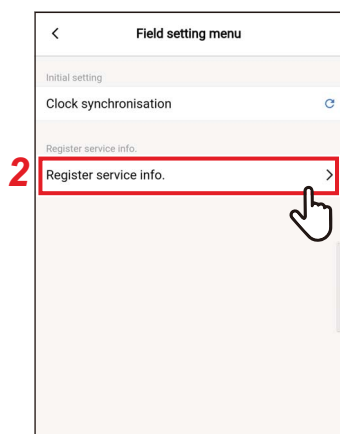

1 Toccare [Menu Service (Field setting menu)] sulla schermata [Impostazione (Setting)]

2 Toccare [Registra info assistenza (Register service info.)]

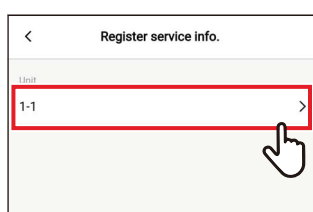

3 Toccare il numero dell'unità che si desidera impostare

Nel caso di un collegamento di gruppo (più unità interne sono collegate come gruppo), selezionare l'unità che si desidera impostare.

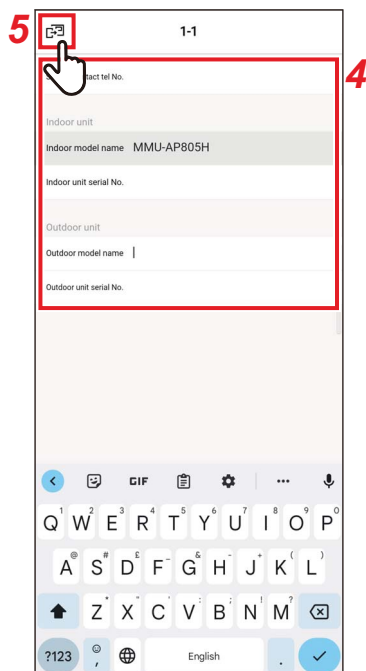

4 Immissione delle informazioni di servizio

5 Toccare [☑]

Appare di nuovo la schermata [Registra info assistenza (Register service info.)].

NOTA

- Se i nomi dei modelli e i numeri di produzione sono già memorizzati in [Unità interna (Indoor unit)] e [Unità esterna (Outdoor unit)], non è possibile immetterli manualmente.
- Solo un numero di telefono può essere registrato come contatto.
- Le informazioni di servizio non possono essere registrate quando si comunica con [Secondario Telecomando (Follower remote controller)].

Informazioni assistenza

È possibile controllare le informazioni di servizio.

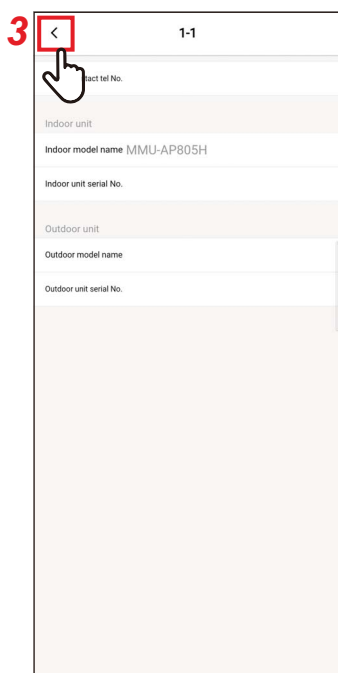

1 Toccare [Informazioni assistenza (Service info.)] sulla schermata [Impostazione (Setting)]

2 Toccare il numero unità

Nel caso di un collegamento di gruppo (più unità interne sono collegate come gruppo), selezionare l'unità che si desidera impostare.

È possibile controllare [TEL (TEL)] e i nomi dei modelli e i numeri di produzione di [Unità interna (Indoor unit)] e [Unità esterna (Outdoor unit)] registrati nel telecomando.

3 Toccare [<]

Appare di nuovo la schermata [Informazioni assistenza (Service info.)].

Contratto di licenza

Questo è il Contratto di licenza di Wave Commu Control. Leggere il presente contratto prima di utilizzare Wave Commu Control.

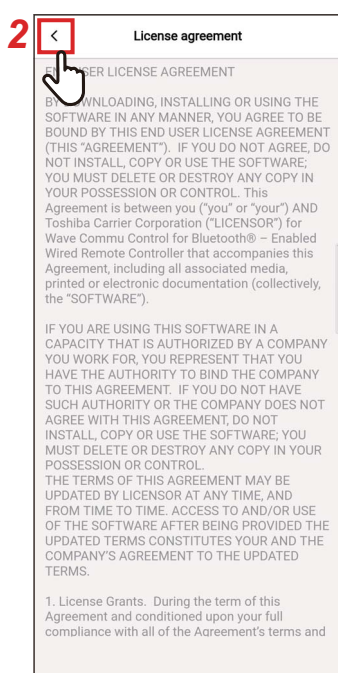

1 Toccare [Contratto di licenza (License agreement)] sulla schermata [Impostazione (Setting)]

Viene visualizzato il Contratto di licenza.

2 Toccare [<]

Appare di nuovo la schermata [Impostazione (Setting)].

Informativa sulla privacy

Questa è l'Informativa sulla privacy di Wave Commu Control. Leggere il presente contratto prima di utilizzare Wave Commu Control.

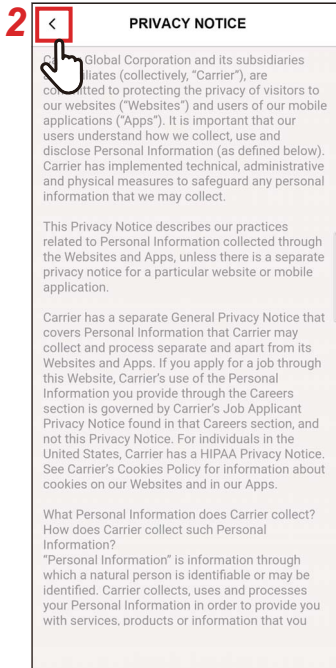

1 Toccare [Informativa sulla privacy (PRIVACY NOTICE)] sulla schermata [Impostazione (Setting)]

Viene visualizzata l'Informativa sulla privacy.

2 Toccare [<]

Appare di nuovo la schermata [Impostazione (Setting)].

Impostazione dell'applicazione

■ Nome del comando

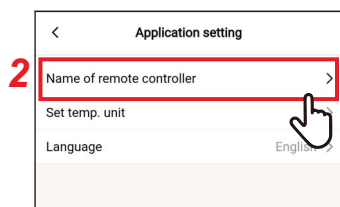

1 Toccare [Impostazione dell'applicazione (Application setting)] sulla schermata [Impostazione (Setting)]

2 Toccare [Nome del comando (Name of remote controller)]



3 Toccare il nome del telecomando che si desidera cambiare

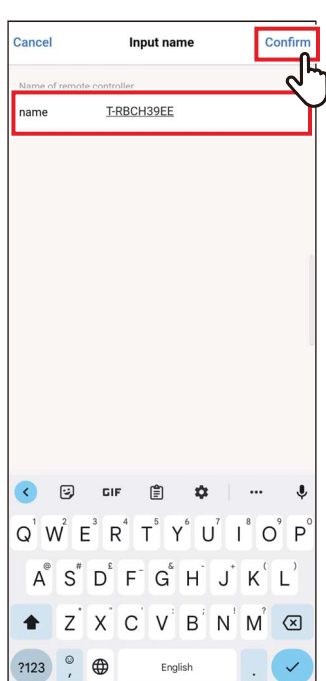

4 Inserire il nome del telecomando e toccare [Confermare (Confirm)]



5 Toccare [<]

Appare di nuovo la schermata [Impostazione dell'applicazione (Application setting)].

NOTA

- Il nome impostato in [Nome del comando (Name of remote controller)] è valido solo in questa applicazione.
- Non è possibile utilizzare alcun nome già impostato in [Nome del comando (Name of remote controller)].

■ Imposta temp. unità

È possibile commutare tra Celsius e Fahrenheit.

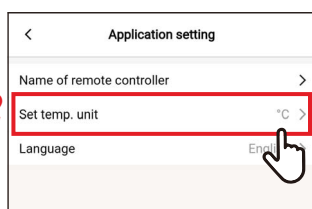

1 Toccare [Impostazione dell'applicazione (Application setting)] sulla schermata [Impostazione (Setting)]

2 Toccare [Imposta temp. unità (Set temp. unit)]

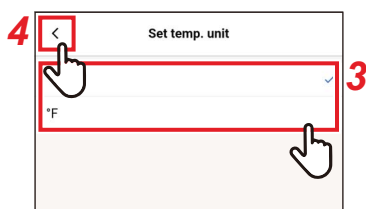

3 Toccare e selezionare l'unità di temperatura che si desidera impostare

4 Toccare [<]

Appare di nuovo la schermata [Impostazione dell'applicazione (Application setting)].

■ Lingua

È possibile modificare la lingua utilizzata per visualizzare l'applicazione.

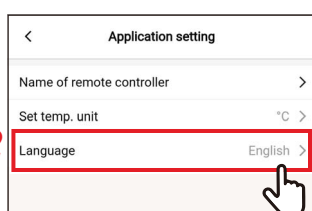

1 Toccare [Impostazione dell'applicazione (Application setting)] sulla schermata [Impostazione (Setting)]

2 Toccare [Lingua (Language)]



3 Toccare e selezionare la lingua che si desidera impostare

4 Toccare [<]

Appare di nuovo la schermata [Impostazione dell'applicazione (Application setting)].

Licenza OSS



1 Toccare [Licenza OSS (OSS Licenses)] sulla schermata [Impostazione (Setting)]

2 Controllare [Licenza OSS (OSS Licenses)]

3 Toccare [<]

Appare di nuovo la schermata [Impostazione (Setting)].

Inchiesta

Questo è l'indirizzo di contatto per richieste a Toshiba Carrier Corporation. Confermare queste informazioni prima di utilizzare l'app.

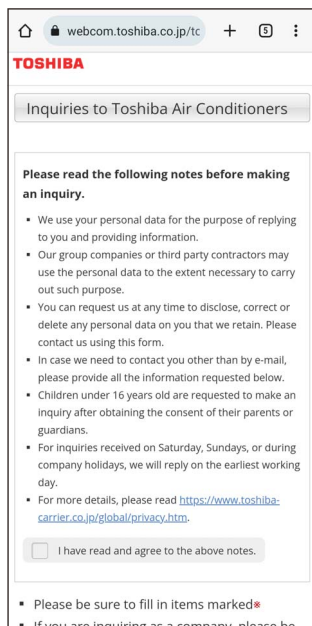

- 1 Toccare [Inchiesta (Inquiry)] sulla schermata [Impostazione (Setting)]**
Vengono visualizzati i metodi di contatto per richieste, domande e controlli di sicurezza a Toshiba Carrier Corporation.

Versione

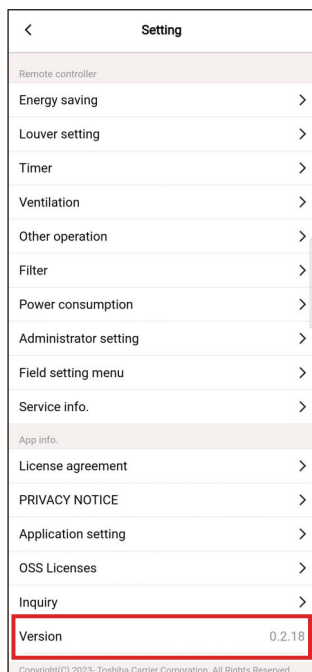

- 1 Controllare [Versione (Version)] sulla schermata [Impostazione (Setting)]**

5 Appendice

Risoluzione dei problemi

Sintomo	Causa	Azione richiesta	Pagina
Non è possibile stabilire un collegamento Bluetooth.	L'impostazione Bluetooth è disabilitata sul telecomando.	Dalla schermata menu del telecomando, abilitare l'impostazione Bluetooth. Per ulteriori informazioni, consultare il Manuale dell'utilizzatore della funzione Bluetooth del telecomando.	–
	La funzione Bluetooth è impostata su Spento sullo smartphone.	Impostare la funzione Bluetooth su Acceso sullo smartphone.	–
	Un altro smartphone è già collegato.	Scollegare lo smartphone collegato e riprovare.	11
	Lo smartphone è troppo lontano dal telecomando.	Quando si collegano il telecomando e lo smartphone, assicurarsi che siano entro 10 metri l'uno dall'altro.	–
	C'è un dispositivo che emette onde elettromagnetiche nella banda da 2,4 GHz (forno a microonde, apparecchiatura LAN wireless, ecc.) nelle vicinanze.	Tenere la fonte di onde elettromagnetiche lontane dal telecomando e dallo smartphone.	–
Il condizionatore d'aria non può essere azionato o i suoi dati non possono essere ottenuti.	Lo smartphone non sta inviando segnali Bluetooth al telecomando.	Controllare che la funzione Bluetooth sia impostata correttamente sullo smartphone.	11
	La funzione eseguita sullo smartphone è limitata sul telecomando o sul condizionatore d'aria.	Controllare il telecomando o il condizionatore d'aria per vedere se supportano la funzione in questione o come è impostata quella funzione.	–
	Lo smartphone è disconnesso.	Provare a collegare nuovamente lo smartphone.	14
	Lo smartphone è troppo lontano dal telecomando.	Quando si utilizza l'applicazione, assicurarsi che il telecomando e lo smartphone siano entro 10 metri l'uno dall'altro.	–
	C'è un dispositivo che emette onde elettromagnetiche nella banda da 2,4 GHz (forno a microonde, apparecchiatura LAN wireless, ecc.) nelle vicinanze.	Tenere la fonte di onde elettromagnetiche lontane dal telecomando e dallo smartphone.	–
La cronologia di accoppiamento è stata cancellata.	Le informazioni di accoppiamento sono state eliminate poiché il telecomando è accoppiato con più di 8 smartphone.	Il telecomando può memorizzare la cronologia di accoppiamento di fino a 7 smartphone. Se si accoppia un 8° smartphone, le informazioni di accoppiamento con la data di registrazione più vecchia vengono cancellate.	–

Toshiba Carrier Corporation

336 TADEHARA, FUJI-SHI, SHIZUOKA-KEN 416-8521 JAPAN